

1965

P
A
N
G



ALLT I ELEKTRONIKKOMPONENTER

DETALJERNA
KOMMER FRÅN

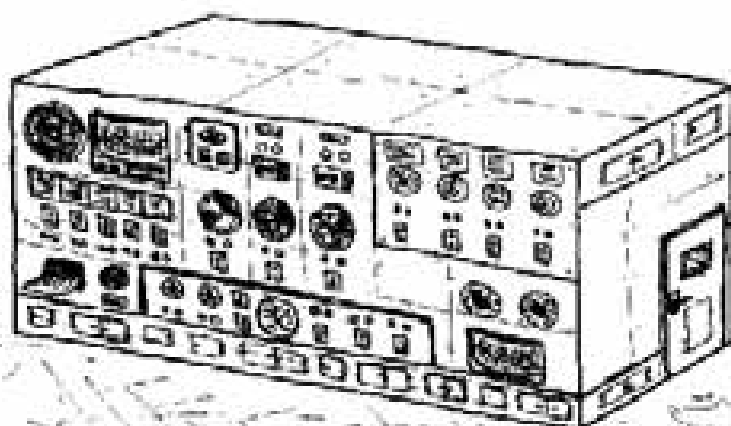

AB CHAMPION RADIO

TEL 729 75

REGEMENTSGATAN 10
MALMÖ C

TEL 729 75

Teknisten: Vad tänker du på?
Sjuksköterskeeleven: Det samma som du.
Teknisten: Bra! Älskling! Då gifter
vi oss för vakinstans
A. Andréasson har ju ordnat
vårt skydd.
Rådni: Ja, både liv- och olycksfall-
till låg premie i



Framtiden LIVFÖRSÄKRINGSREAKTIVSOLAG

Telefon 971243

BYGGM. PER WALL MALMÖ

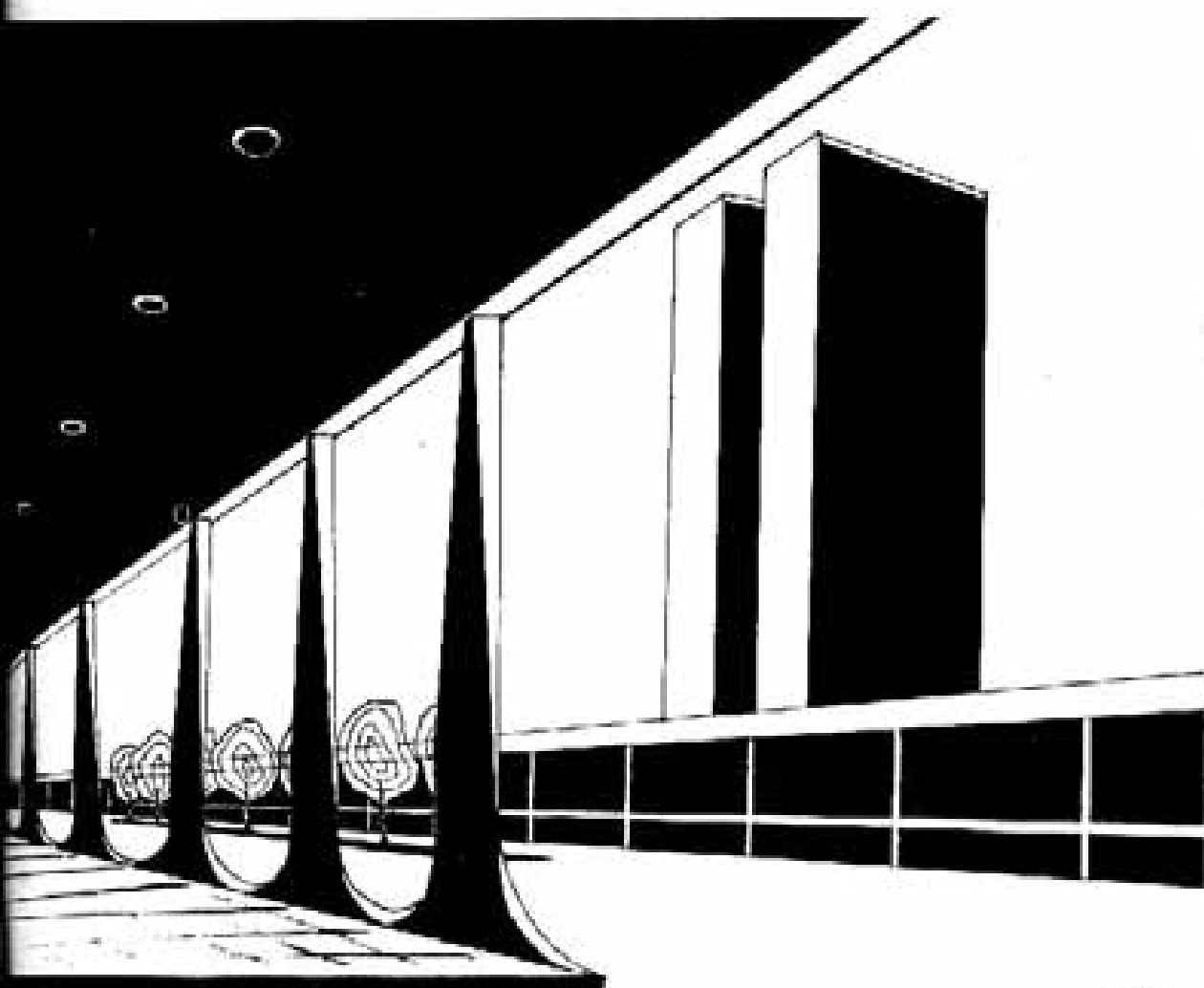

2

HAR HÖG STANDARD PÅ SINA ARBETEN

BENSIN

0.7
KOPPA

1.2
LITRA

0 0 0
000 000 000

STAMP

LJUNGMAÑS



NÄR DET



BULT BALK
BULT BÄTTING
PLÅT ROSTFRITT
RÖR ALUMINIUM
STÅNGSTÅL

BE BRÖDERNA EDSTRAND
MALMO • STOCKHOLM • GÖTEBORG

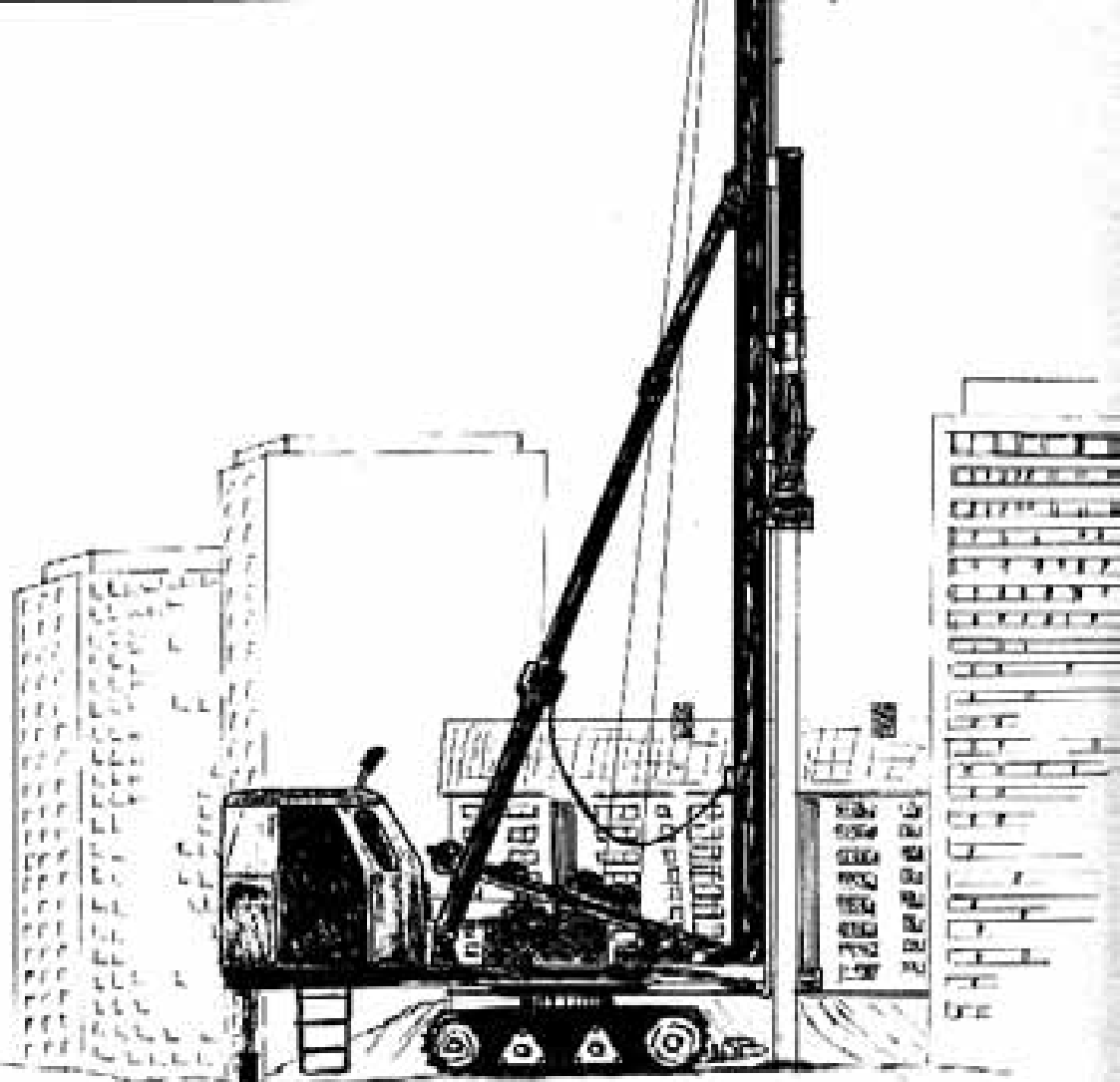

DELMAG

FÖR RATIONELLA
PÅLNINGSARBETEN.

ENSAMFÖRSÄLJARE I SVERIGE

**E. W. LUNDSTRÖMS
MEK. VERKSTAD AB**

Tel. 040-52438

LIMHAMN.

PÅSÄTTARE KARL UNOKARLSSON OM RODINS

ARBETSKLÄDER: "VILKEN STÄLLNING NI ÄR
VÄLJER. RODINS ARBETSKLÄDER PASSAR TILL
ALLA."



Tillverkning av

Cylindriska och
koniska kugghjul

Snick- och skruvhjul

Kedjehjul

Maskindelar mm.



JOH. HAKANSSON, MEK. VERKSTAD AB

Västanforsgatan 10

MALMÖ

Telefon 83609

DET

S TARKA



INDIVID
UELLA

F ÖRBUNDET



IVENSKA INDUSTRI TJANSTEMANNAFORBUNDET
— *individernas starka organisation*

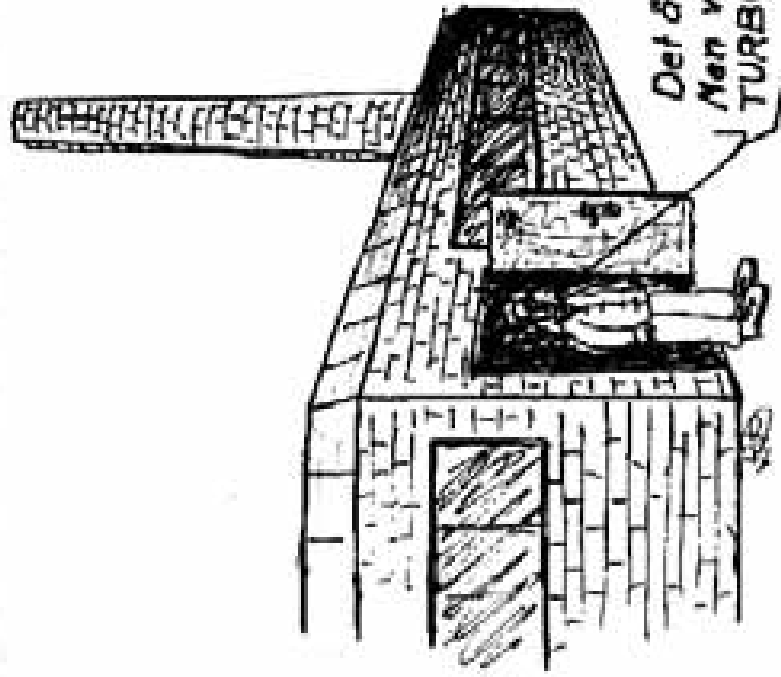

Varför kommer det
ingen rök ur en skorst-
en? Eldar ni aldrig



Det är klart vi eldar.
Men vi använder
TURBOJETBRÄNNARE

SVENSKA TURBOJET AB

BOX 5066

MALMÖ 5

TEL 91 78 20

Nej, här behövs en **ATLAS COPCO** bormaskin och
en dynamitgubbe gubbar

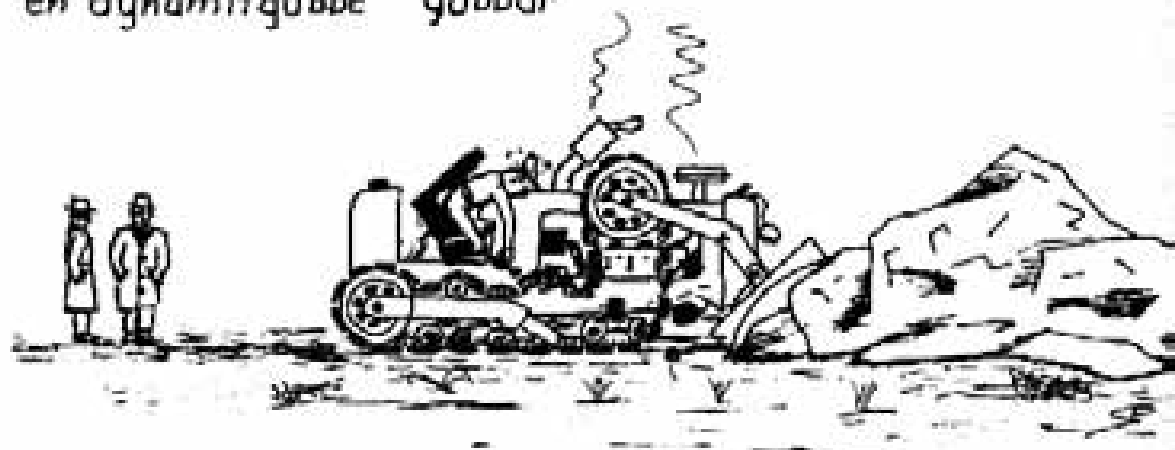

Vår nya bormaskin **COBRA**

Senare.

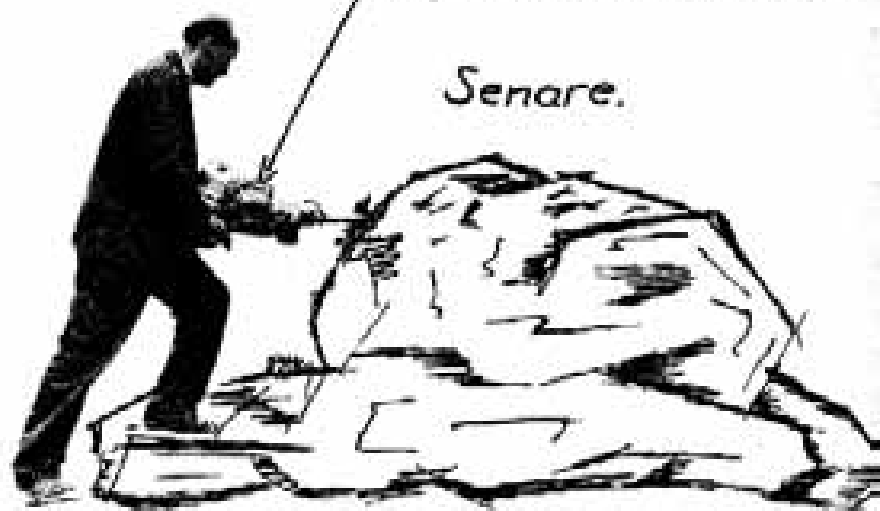

FRÄMST INOM
BORRNINGSTEKNIK

Atlas Copco



VOLKSWAGEN

Nu mer köpt än någonsin

1984 var ännu ett framgångsrikt år för Volkswagen med samtliga tre modeller bland de tio mest köpta personbilarna i landet. Över 45.000 Volkswagen registrerades i Sverige. Det är fler än någonsin förr. En toppnotering som bevisar ett ytterligare ökat förtroende för Volkswagen som en bekymmersfri, ekonomisk och slitstark bil.

scaniabilar

MALMÖ TRELLEBORG SKURUP

ALLT STORT BLIR SMÅTT

I EN



SVEDALA-ARBRA

AB ÅBJÖRN ANDERSON

ARBRA VERKSTADS AB

SVEDALA • GETTORPS • STOCKHOLM • ÖREBRÖ • ARBRA
040-40 11 00 031-15 51 70 08-78 04 25 019-11 97 45 0278-403 80

Inom **A**lla **S**törre

Elektriska

Användningsområden

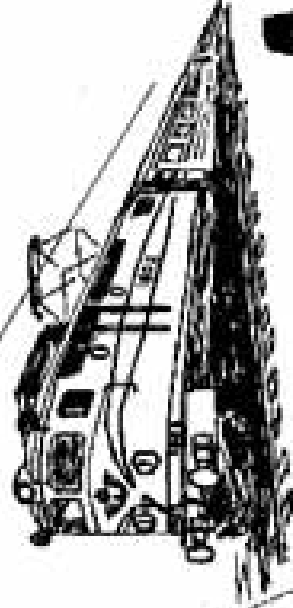
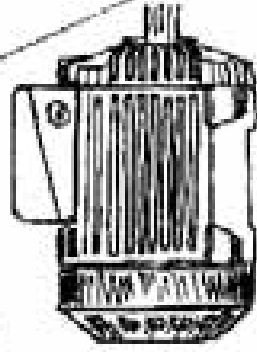
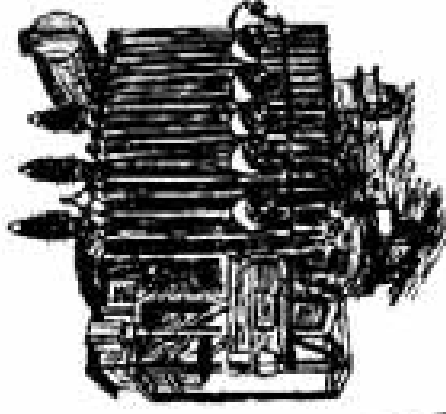
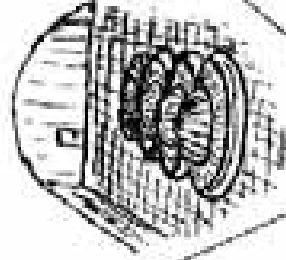

ASEA

DOMUS

SOLIDAR

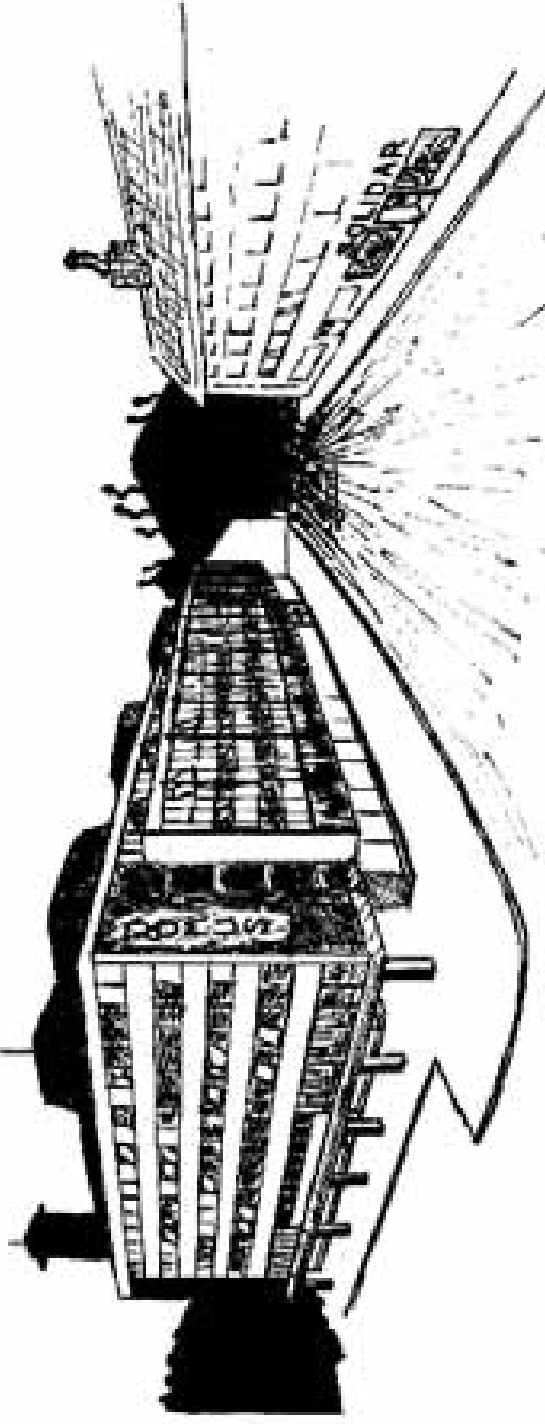

DOMUS varuhuset med det rikhaltiga urvalet, de goda kvaliteterna, och de rimliga priserna.

SOLIDAR livsmedelsbutiken som utgör den oas som dagens hushåll så väl behöver.

Före

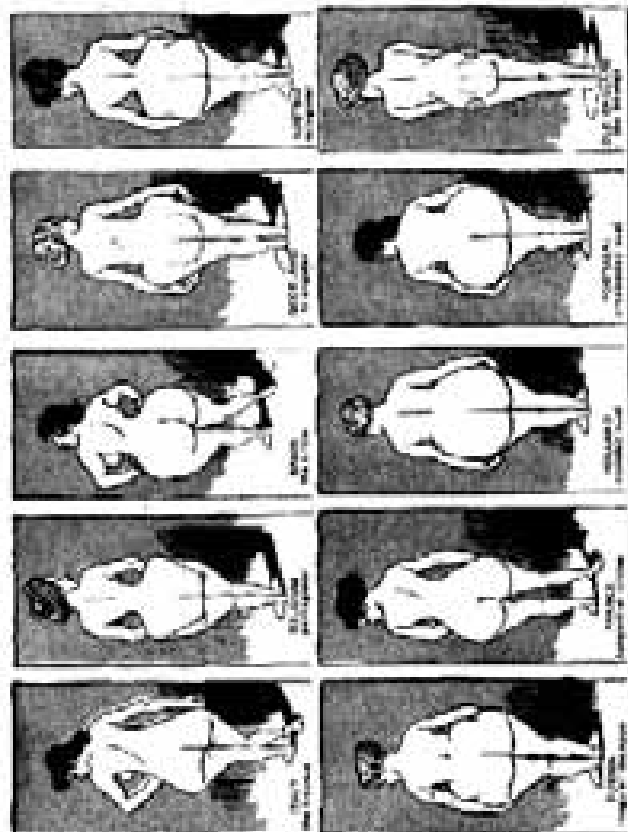

eller å besök
Wikings träningsstudio



Landbyg. 1 Tel. 21550

En Hägglunds MIG-automat ger en
svets som i kvalitet och låg kostnad

överträffar tidigare mo-
deller.

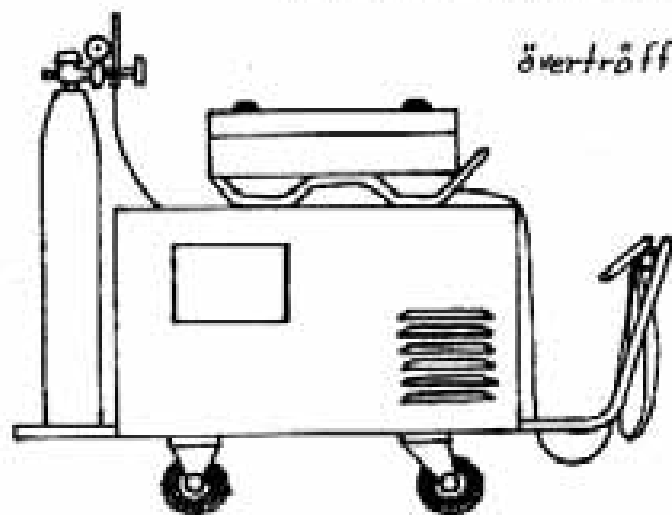

HÄGGLUNDS

AB HÄGGLUND & SÖNER

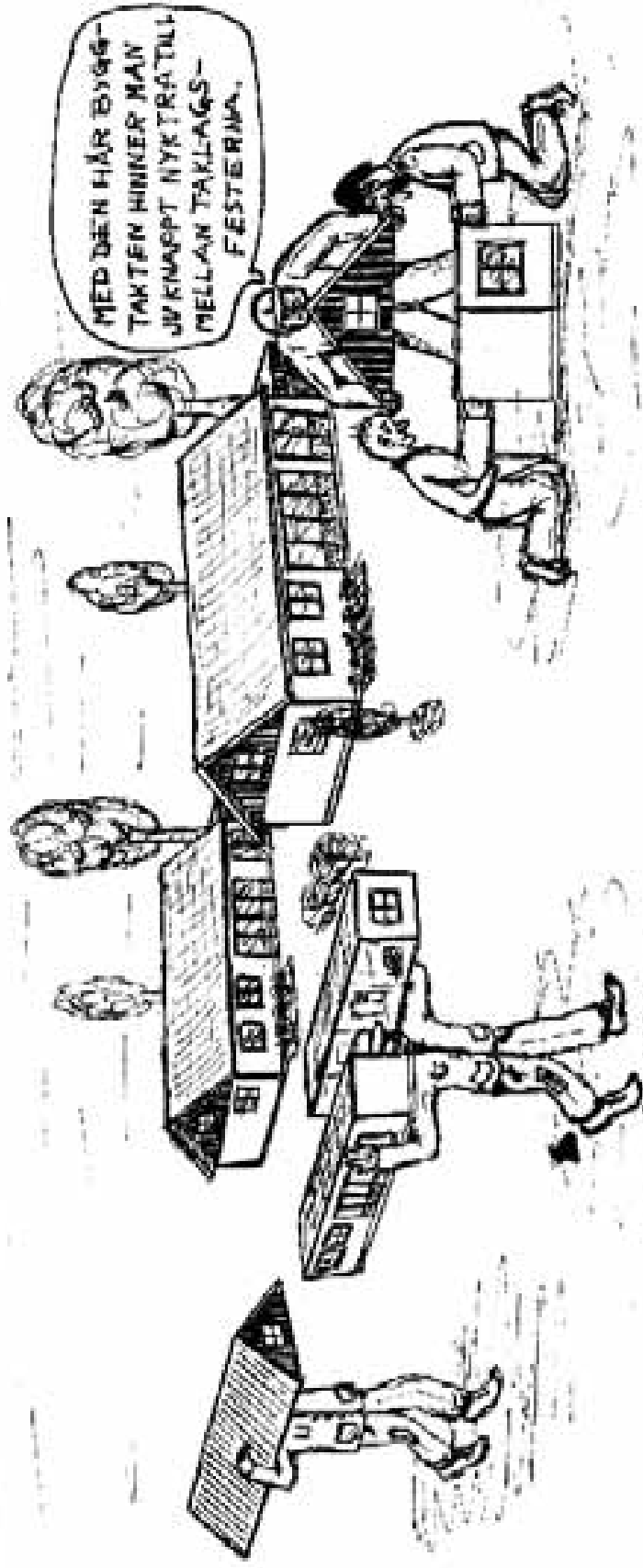

FÖR AVANCERAT VILLABYGGANDE

Jihå

BYGGMATERIAL AB
MALMÖ SV.

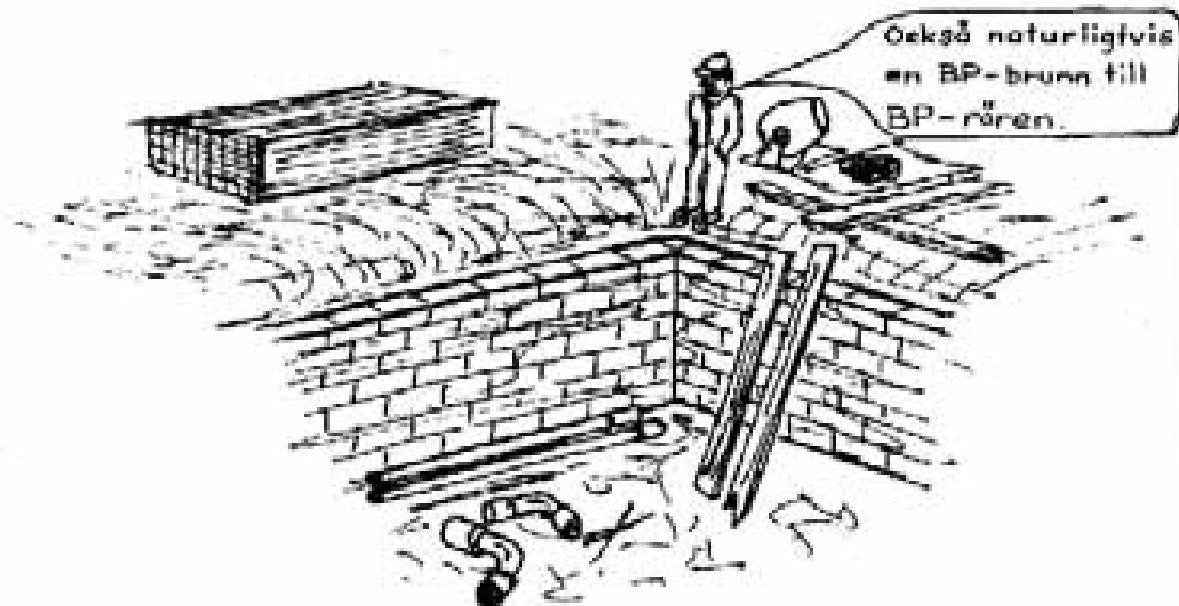

BERNHARD PERSSON:s

GJUTERI MALMÖ

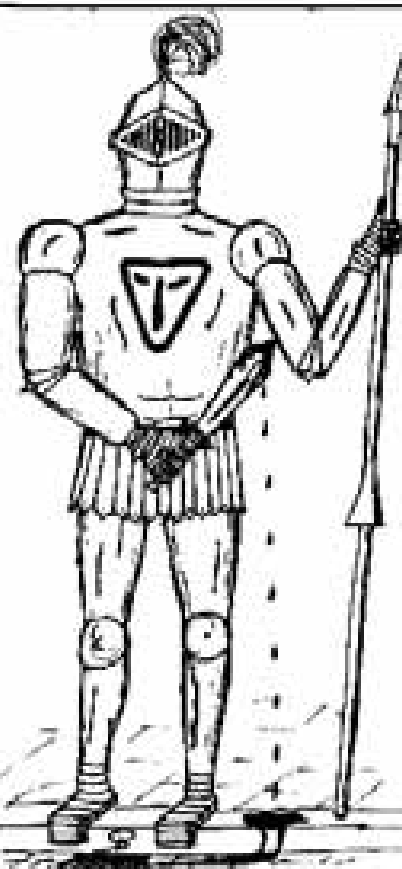

ROSTFRIA UTRUSTNINGAR

ROSTFRITT. SPECIALMASKINER.

RESTAURANGINRETNINGAR.

PLÅT-

SPECIALISTEN AB

Kopparbergsgatan 11 Malmö S

040/87615

I KORTEGEYRAN BIG FEST

TEKNIS
Big fest
KARNEVAL

ö AMIRALEN
FREDAG 23 APRIL
start 1930 ➔



CLOWNEN

MALMÖTEKNISTERNAS PRIS
TILL ÅRETS BÄSTA PRES-
TATION INOM SVENSK UNDER-
HÅLLNING UTDELAS TILL
BIRGITTA ANDERSSON

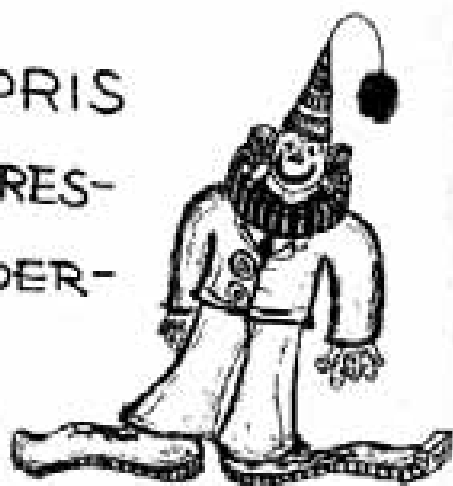

FÖRSPEL

Inledningsvis vilja hvi (oss) fram hålla:

PANG

med tanke på dess innehålls kvalitet tryckt på i proportion är till denna stående papper.

Wad frågar sig osäkt man med ett raskt grepp hvad hwilja hvi med detta då mens hvi? Hur?

Som ni (Er) redan tidigare av omslaget framgått haver erfarit består PANG detta (nämnda) år, ev. nådens i, av trems kronor.

Desen (kronor) hava inför världens ögon i överstatliga avgrunden försvunnit (nedfallit) djupt för alltid bortslöjade tacka hvi härmed för offer enligt ovan, se.

(Ny mening)

I klartext, kolen, Inledningsvis papper raskt grepp nådens år i överstatliga sexualis djupt fallen offer.

Hus som halkar,

maskiner som slinter i tvärrandiga spillojler, sladdar som halkar,

sätter (ställer) oss alla i en brydsam situation.

En situation av vilken vi ha viljat göra det bästa:

PANG.

Tecknar höfvligen

med vänstra foteni

iskallt vatten

OSS.

PS.

Nu säger någon säkert att vi har kroykt det här från en annan tidning - ock det har vi också.

Fortfarande OSS.

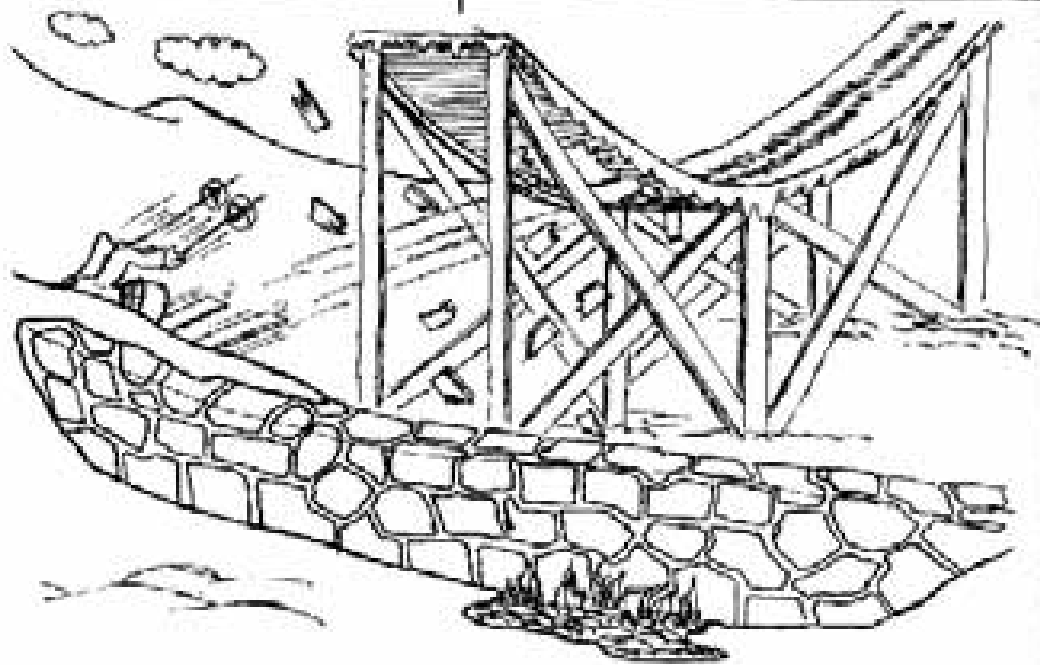
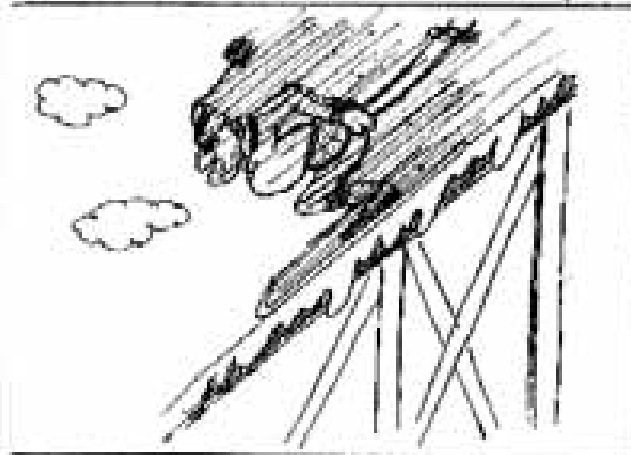
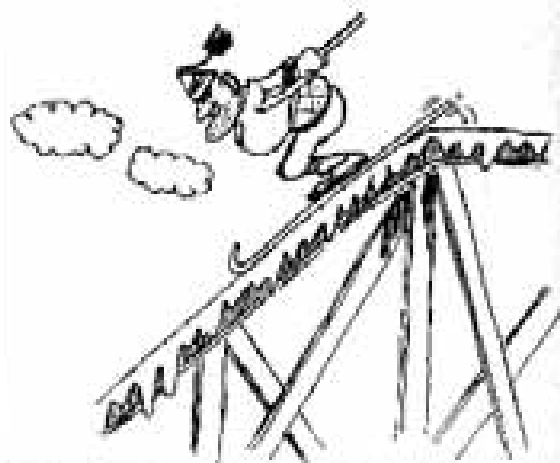
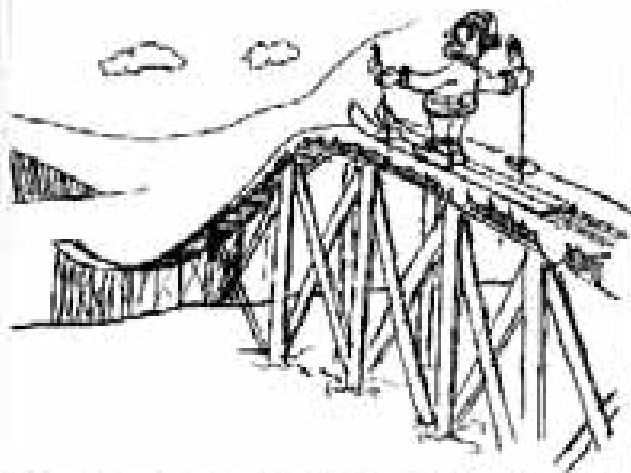



RUMMET VAR MÖBLERAT MED GÖVSLAMPOR,
VÄSTASTA BÄNKAR OCH TAKSTOLAR!

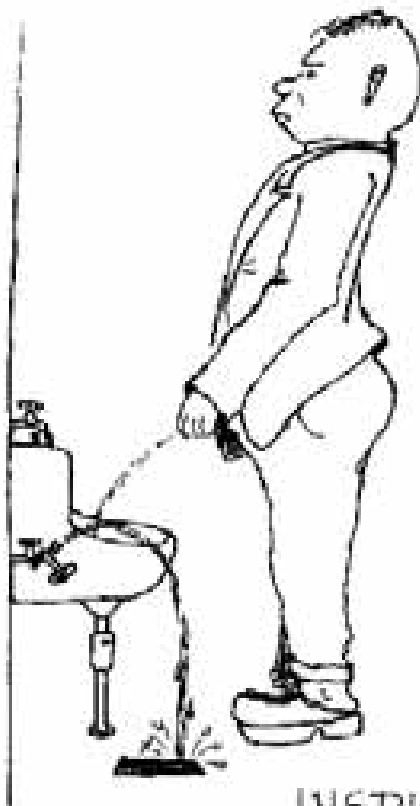

INSPIRATION

PÅ ÖSTFRONTEN INTET
NYTT: SÅG MÄNSK.

Hästen sjönk med man och allt.



Jägaren medlade en älg på
den ohände soldaterns grav.



-Du milde så
mycke öl!

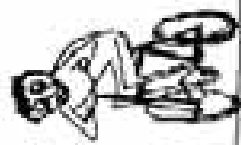

- Hur många har
ja' nu druckit ?



- Urrpph !!



Byggare kan ingen vara.

SLADDTÄTTARE

Historien tilldrog sig. Särskilt på slutet.



-Jag ser i ort äga att ni lider av beri-beri, flytande njurar, tarmered och magäcksförekjutning.

-Titta i mitt andra öga, det där var mitt smäljuga.



ingen ros utan ärar.



Mus-ikant.

Gyllerhauget sökte plats på ett företag men fick beskedet att arbetstillheten var fullständig och att man inte behövde fler med.

-Ni kan gärna anställa mig ändå, sa herr C. Det lilla arbetet jag kommer att göra kommer ändå inte att märkas.



Svenska med utnyttjade Gunnar.

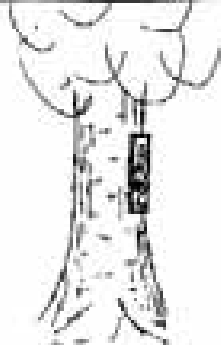

V A N D A L - L E K E N

Utrustning: Malmö-karta, kompass, om leken lekes på natten pannlampa och reflexband.

Lämplig klädsel: Högskaftade vadarstövlar med patronfickor och signalblåsa. Färgglada kalsonger, om tävlingen lekes på tid även spikhandskar.



Starten förlägges förslagsvis till TOM.

På väg ner till inrättning följer de tävlande toalettpapper-anitusel, samtidigt som de förtar $30\frac{1}{3}$ cl destillerad dryck. När kontrollerna ritats in är det bara att ge sig iväg. Första kontrollen är belägen i Södertull. Här skall de tävlande sjunga "Skåne er et yndigt land" stupvalvstående mot en vägg. Lyckas någon överstiga ljudnivån då fönsterglas spricker belönas han med 100 poäng, om smärtgränsen (200 phon) uppnås ges 50 p extra. Nästa kontroll är Gustaf Adolfs Torg. Här består uppgiften i att slå utlänningar, mindre benedlade eller långhåriga på käften. Poängtabell: Estimé 200 p, tysk 50 p, jugoslav 40 p, italienare 30 p, mindre benedlade 20 p och långhåriga 10 p. Max tid 35 min. Nu blir det (kom)passgång till Petri kyrka förbi Rådhuskällaren. FÖRBI Rådhuskällaren! (50 p extra).

forts.



RADIO SYD 88,3 Mc/s FM

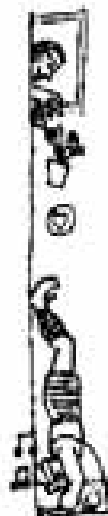

forta.

Ni skall här ta er upp på tornet och njuta av utsikten, ställa er på ett ben och ropa ko-ko (100 p). Lyckas ni ta en uniformmössa av någon stats- eller kommunalanställd och placera den på tornspirans ges poäng beroende på offrets lönegrad enligt formeln

$$y = \int \frac{4 \ln x^2}{e^{\pi} \cdot \sin^2 x}$$

där x betecknar lönegraden. Här är några värden uträknade: polis 78,6 p, stins 63,9 p, informationsfarbrors på centralen 60,9 p, taxichaufför 53 p, renhållningsarbetare 24 p samt sjuksköterskemössa -50 p (fy, ni tog mer än mössan).

Kontroll 4 är damtoiletten på centralstationen. Ni skall ta er ner där och skriva något fult på väggarna, exempelvis $E = mc^2$ eller Uffe Länberg. Hinner ni skriva poesi i stil med

Den som här sin börda lättar

Hon en and i sundet mättar

belönas ni naturligtvis med extra poäng.

Målet är förlagt till Margaretapaviljongen. Dit får ni använda buss eller spörvagn. Vid starten har ni fått en näve Bar-o-Mat poletter. Lyckas ni övertyga konduktören om att det är korta poletter får ni hoppa fram till ruta 32. Om det är en kvinnlig konduktör och ni genom lampligt tilltal får henne att röda, belönas ni med en örfil.

I paviljongen tar Margaretha emot med saft och bullar!

lycka till ! 203



Stressen i Malmö kan botas
genom Blodtransfusioner från
Kommunalarbetare.

Hans majonäs konungen.

Tandläkaren efter fuktig skiva
beskådande piano: "Såna vackra tänder
fröken har, men usch så fula plomber"



- Om jag fick en
miljon



- Då skulle jag köpa
flotta bilar



- Och ragga
skarpa brud.



- Och sen skulle
pengarna ta slut



- Och så får jag
sälja bilarna



- Och brudar
skulle sticka



- Fy fan vad brudar
är Lumpna

Renta Sjögren och Andersson



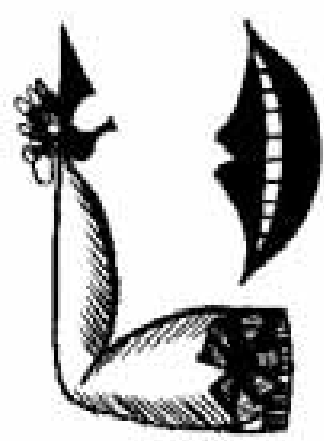
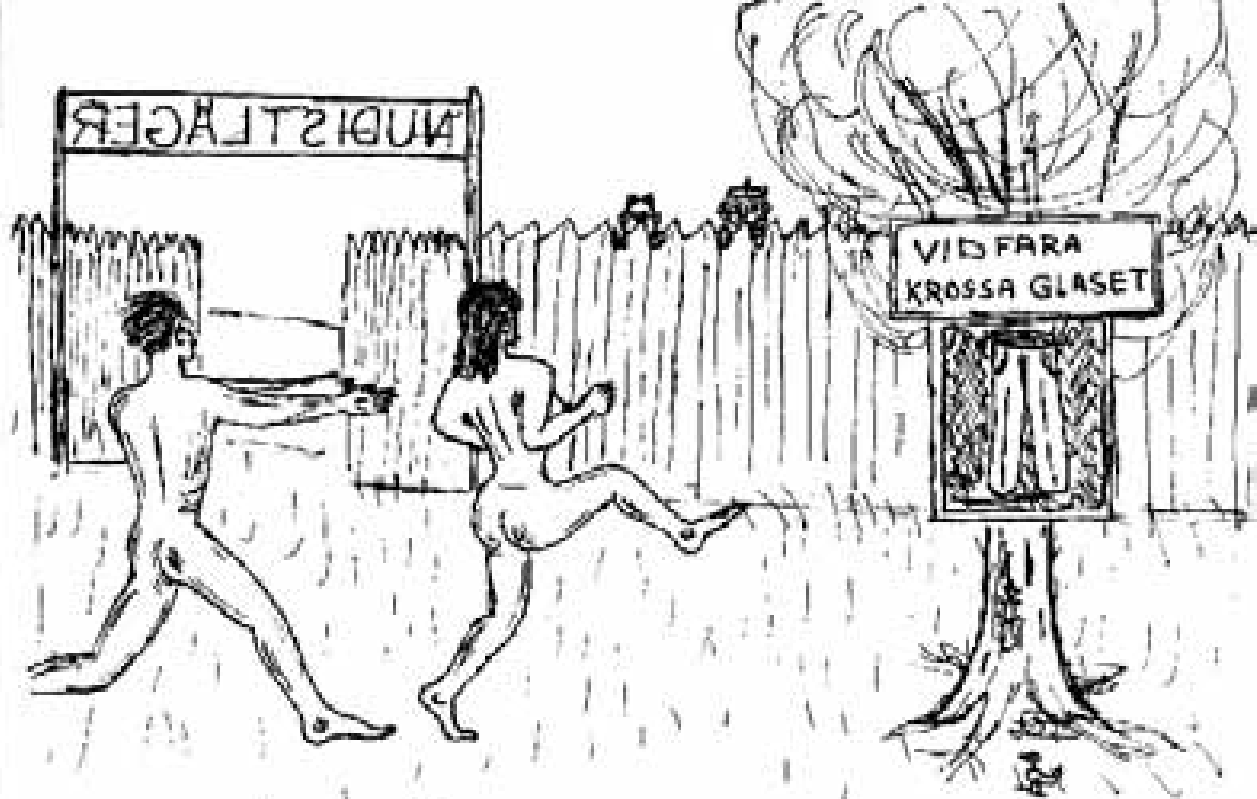

Engelsmännen tog bil
från skjutbanan medan
skotten knallade.

Pottsvavaren
kärkramp-
fick

-Har du kört på
något prov i år?
-Ja, urinprovet!

Radio Syd
88.3 MHz



"Kan jag få låna telefonen?"

LIL

Radio Syd 88,3 Mc

en sexual
gymbal

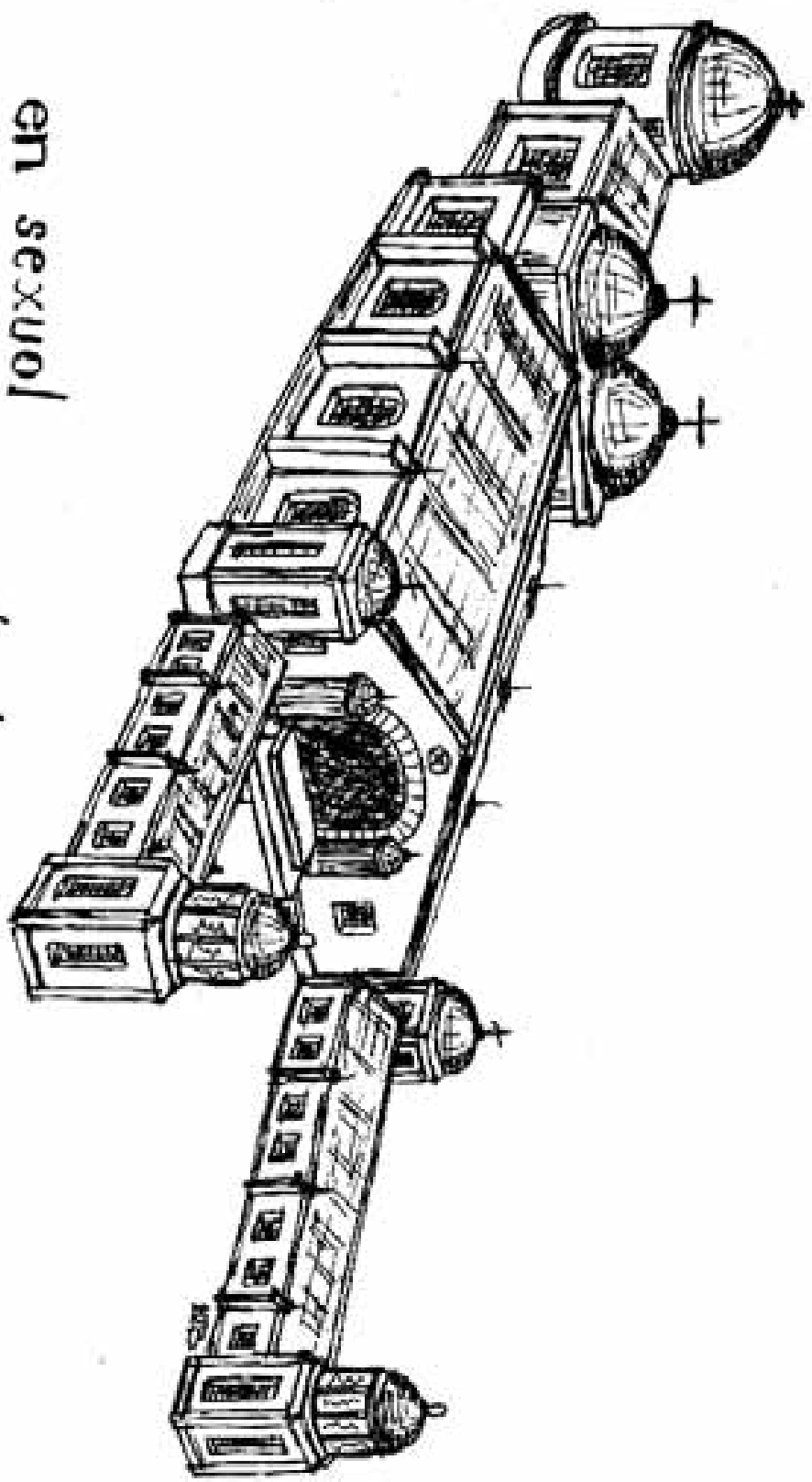

Vår Zila



MIN FLICKA

HANSEMAN (nästan) 20.



Min 1001
RINGO
Lasse 20½



min FLASKA

LASSE 25
RINGO OXÅ
NYGIFT



LUFFISK

LARS-INGVAR
Gammal Nock

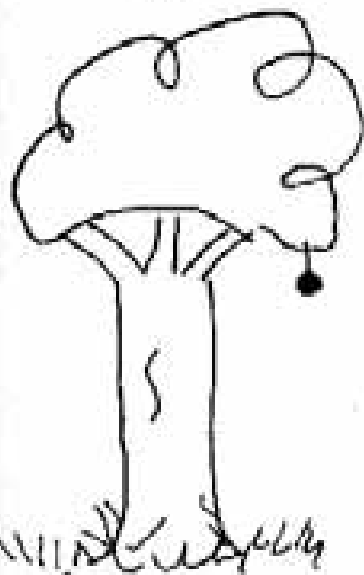

MINA
I SKOGEN
INGEMAR OXÅ 20år

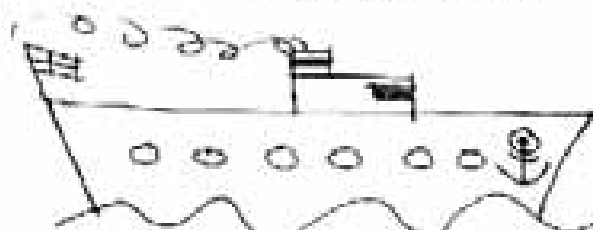

NÄR DAG LÄR till KÖNTHAMN
UIF 53 år

Vetenskapsmannen var optimist och deklarerade Nobelpriset som periodiskt understöd.

- Hur är läget?
- Rakt fram och till höger vid Colgahuset.



C-JAM



- Hur var det att ligga på sjukhuset?
- Bara fint. Läkarna och sköterskorna var som änglar.
- Låg du på medicinen.
- Nej, på kerubavdelningen

Radio Syd 88,5 Mc

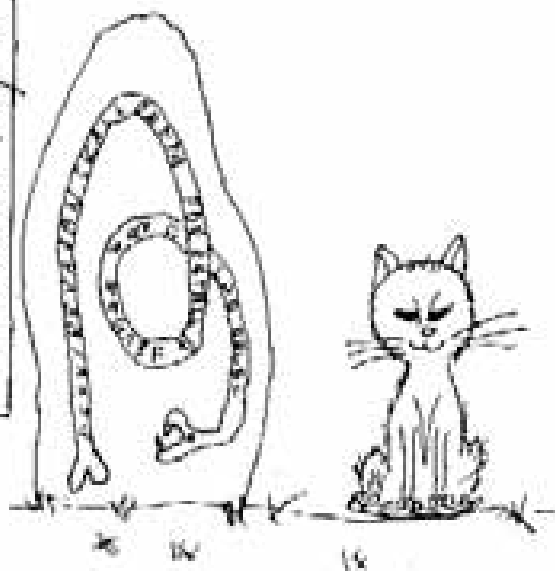

RUN-KATT

- Vad gråter du för lilla vän?
- För att jag är så jävla liten.
- Det går över.
- Det säger du bara satkärring!

Bina firar Jul
till påsk då julen
är för bi.

770 704 - 770 704
Kort av

Kräldjuren snokar omkring
och slingrar sig ofta ur de
besvärligaste situationer.

Radio Syd FM 88,3

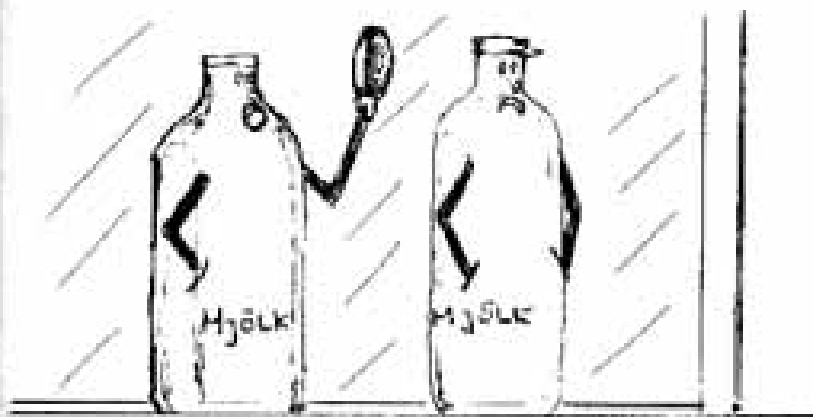

Lapparnas pejkar
kallas också
goss-samer.

- GODMORGN, BRÖDER!
- - - - - (INGET SVAR)
- JAG SADE "GODMORGN BRÖDER!"
- - - - - (INGET SVAR)
- VADAN HÄLSAR DU DÅ IKKE,
BRÖDER? HUR ÄR DET FATT?
- JAG ÄR SUR!

Ge Ge

- Man över bord !!
- Det är inte mitt bord.

Detta är James Bond, Hemlig agent 007, med rätt
att döda, med kniv, pistol eller med bara händerna—
Vad kan jag stå till tjänst med.



RADIO SYD 88,3 Mc.

تطويره
لوكالة الموحدة ٩-٤٧٤٩

١٠ شارع الواسطي - ميدان النخلة
قبة سينارة - ٤٧٧١ القاهرة - ليبيا
تلفون و فاكس : ٤٧٤٩٠٠٠٠٠٠٠٠٠

Snick Smack Smut

Teknik för Allah.

Den nitiske korpralen: Ställer klockan på 5.58, istället för 5.59.

Den slöe: Ställer uret på 6.00.

Den populäre: Ställer klockan på 6.01.

Den listige: Listig? Korpral ! Låter lika dumt som smart furir.

Vinterrock
med
köldknäpp-
ning

- Har ni utomhusantenn?
- De' vete fåglarna.

Non stop pop i topp:

Jänka å' ja'.

En jänka vid kung Arthurs
hov.

Semesterabörtören.

RAD SYD 88,3 Mc

Visste ni att :

Skolans hiss rymmer 3 personer
eller 5 lärare.

Det går 10 cm på 1 dm²
Det är lur det !

Klipp ut Iskalkalendern .

Doktor Lave Mang
Docent Magne Cyl
Gynekolog Penic I. Lin
Kirurg B. Lindtarn
Mor Tell Apotekarfru

God 10 smetar inte



Biträdet i skoaffären: De här skorna är mycket
viltsamma.

Kunden: Jag märker det . Mina fötter sover redan.

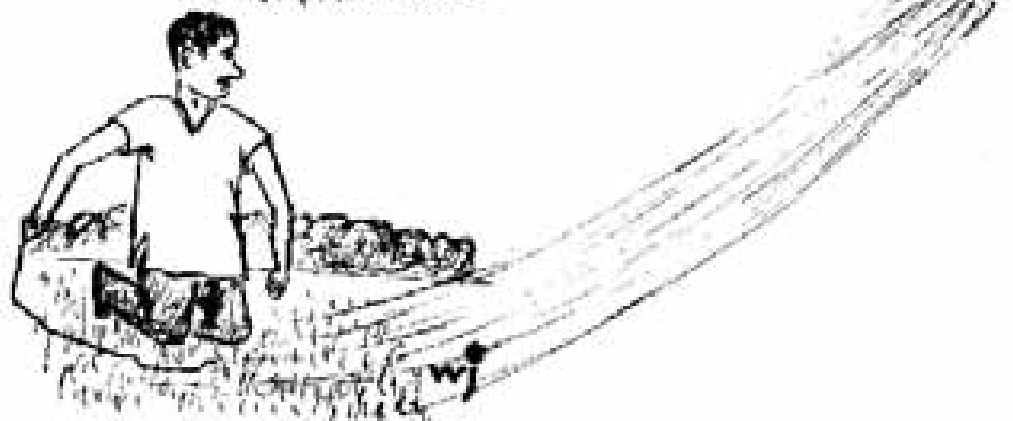

- DJÄVLAR ANAMMA! DET ÄR FOLK DÄR INNE!
- KÄRLAR ELLER FRUNTIMMER?
- HUR FAN SKA JAG KUNNA VETA DET, DOM HAR JU INGA KLÄDER PÅ SIG?!!

**NUDIST-
PLATS-**



VAH → URSÄKTA DOKTORN, MEN GLÖMDE
JAG KVÄR MINA TESSOR VID MITT
SÄMMISSE BESÖK, KANKE?
— TVEI FRÖJEN, DET GJORDE NI INTE!
JAG URSÄKTA HEN, OM HÄRRE DOM VARA
HOS TANDLÄKARN.



FÖLJ MED IN OCH TA EN DRINK,
STUMPAN, VA???
VI BOR JU HÄR!



JAG SKA BLI STORÄN NÄR JAG BLIR STOR,
PÅST DET BLIR TILLÄT LIKEN I, FÖRSTÄS.



BRÖLLOPSBESYÄR.

Flickan: Mamma! Hur skall jag göra? Jag skall ju gifta
mig med Per i kväll, och han tror att jag är.....

Mamman: Använd Karlssons klister!!

Dagen efter.

Mamman: Nå Per! Hur var bröllopsnatten?

Per: mmh..... mm..... mmh!!

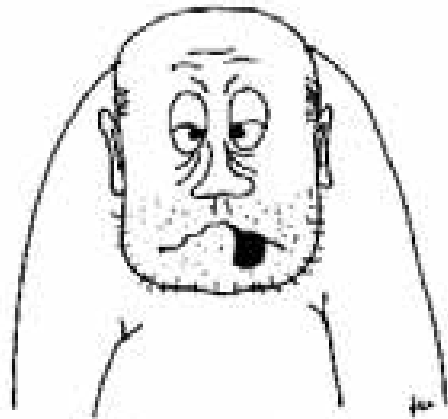

Min flicka och hennes
kille gifte sig i lördags.

Ingen pumpar sin cykel
osttraffat.

Kontorsflickans semestrar.

Sommar: Kanarieöarna.

Vinter: Polen.

Pekfingernymfonin.

Sån aptit madame!

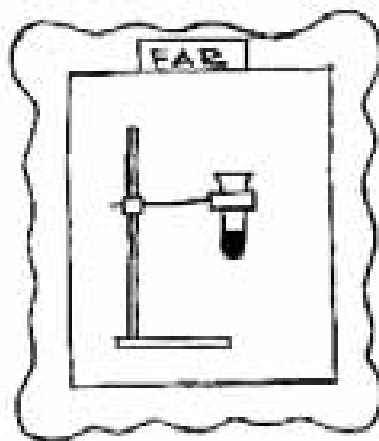
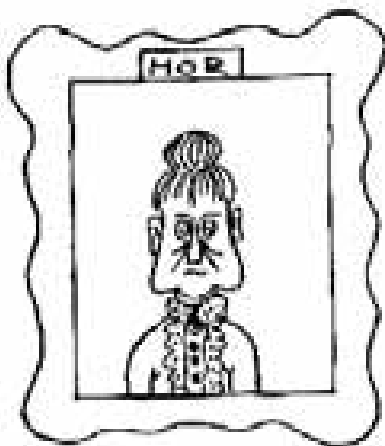

RAO SYD SA SA M

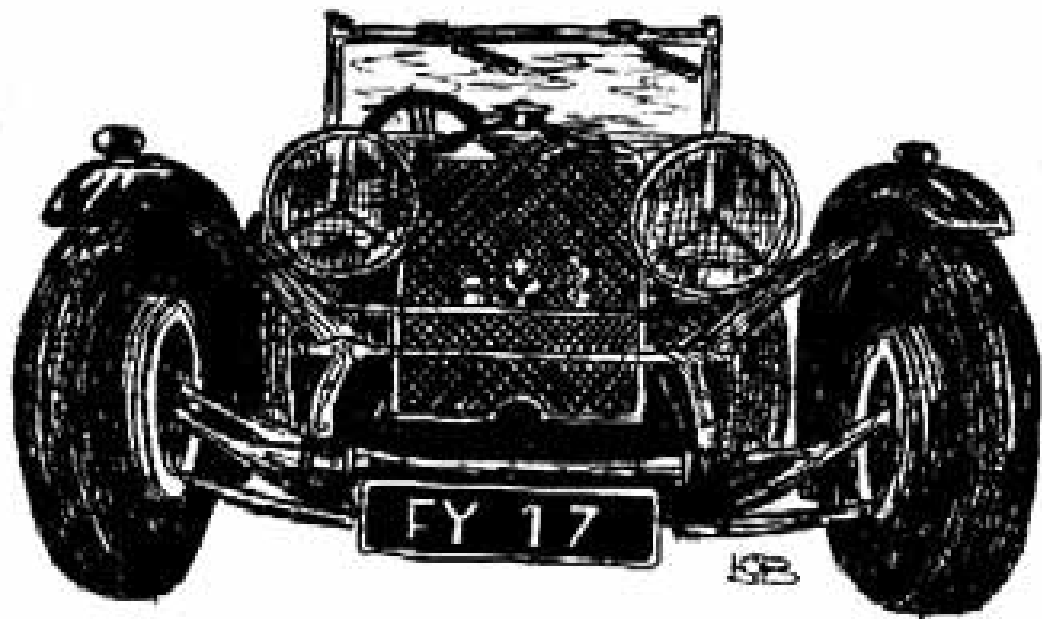

Radio Syd 88,3 FM

Lycka: det är
när du upptäcker
att barnvakten
är Lolita.

VAD ÄR

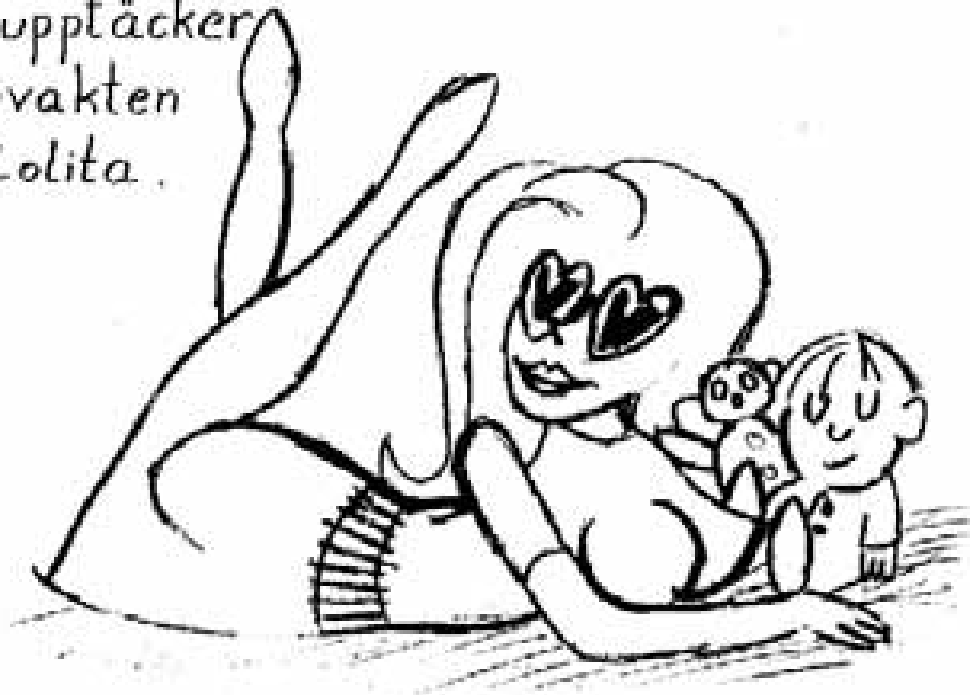

Lycka: det är
25 öre
när man skall
gå på toaletten.



Radio Syd
88,1 FM

LYCKA ?

Lycka : det är att
din fru inte
misstänker ett
barr.



Lycka : det
är när din
bäste vän
gifter sig med
en nymfoman



Myteriet KVINNAN

Amerikas största reklamföretag har under tre år satsat mer än 28 miljoner kronor på en omfattande "Depth psychology test". Man tog kontakt med 8,000 kvinnor ur olika samhällsklasser och utbildningsskikt. Hemmafruar och yrkeskvinnor fick, naturligtvis anonymt, svara på ett antal frågor så uppriktigt som man nu kan förvänta sig. Experter har sedan penetrerat dessa svar och bl.a. har man fastställt följande särdrag:

- Kvinnan saknar sinne för humor.
- Hon saknar sinne för ekonomi.
- Hon klär sig hellre enligt modets nycker än efter egen smak.
- Hon ölskar bli uppvaktad dagligen. (Det visste alla italienssemesterresenärer redan)
- Hon påstår att hon inte fäster sig vid karlarnas utseende.
- Hon faller kvickt för en snygg karl.
- Under sin flicktid i hemmet är hon exceptionellt slarvig, men så fort hon bildat familj blir hon pedant.
- Hon älskar livet och vill ha roligt jämt, men helst går hon på sentimentala filmer för att få tjuta ordentligt.
- När det finns en karl i närheten är hon våpig och kan inte göra något av teknisk karaktär, men ställd ensam med tekniska problem löser hon dem ofta finurligare än männen.
- Samma gäller att hon skriker som stucken när hon ser en liten mus, men ingriper resolut i räddningsarbetet efter en katastrof eller olyckshändelse trots att platsen kan vara översväddad med döda och allvarligt skadade.

Utredningen kom således fram till en sak: Kvinnan är komplett obegriplig.



SIX MUNCÉ UGO I CUTNT
EVN SPEL IN JUNEER
AN NOW I ARE ONE . . .

PANG-SAKER



Radio Syd 88,3 på FM-bandet



Radio Syd 88.3 på FM-bandet

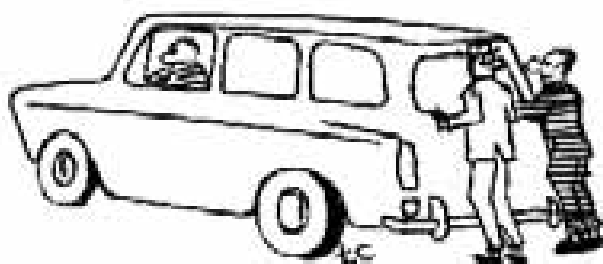

- BRUKAR DEN ALLTID HA SÅ SVÅRT
ATT STARTA ?
- JAG VET INTE, VI HAR BARA
HAFT DEN I TIO MINUTER.

HISS



MIN HERRE SNYTER NOG FEL NÅSA!

Radio Syd 88,3 på FM-bandet

1965 års Tekniskorttogs

söndagen 29 April.

Käre Åskådare !

Hur mår Ni ? Ja vi mår bra. Vi tänkte bara meddela att i år är

Korttogsleden följande

Tekniska Gymnasiet-Löjtnantsgatan-Föreningsgatan-
Värnhemstorget-Östra Företadegatan-Östra Tullgatan
Drottningtorget-Östergatan-Adelgatan-Hamngatan-
Stortorget-Södergatan-Gustav Adolfs Torg-
Södra Tullgatan-Regementegatan-Marijedalsvägen-
Köpenhamnsvägen-Kronborgsvägen-Rönnebohovsvägen-
Pildamsvägen-Carl Gustavs väg-Snedjegatan-
Bergsgatan-Amiralsgatan-Föreningsgatan-Löjtnantsgatan-
TekniskaGymnasiet.

Vi

PS. Korttogen beräknas starta från
Tekniska Gymnasiet kl. 14.00.

Fortfarande Vi.

KORTEGE

Vi drar igång

- 1 SVANGELJULEN
som blåser fanfar för
- 2 KNUSSE I SVERIGE
som väntar i
- 3 ÖLANDSKON
medan
- 4 BROTTAREHESAN
längtade efter en
- 5 STEGGCYKEL
för
- 6 APORNA I YDREFORS.
- 7 PYROMANEN I MALMÖ
hade nog behövt gå i
- 8 ULDRICHTS SKOLA
där man ansåg
- 9 MELLANOL
förknastligt, liksom
- 10 SKATTEPAKETEN,
ett försök i stil med
- 11 PROVRÖRSBARN.

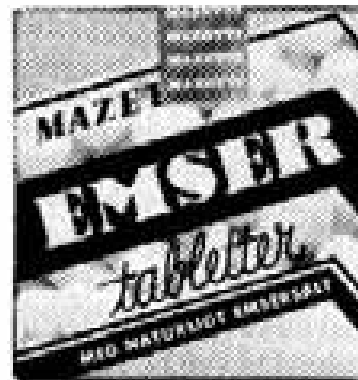
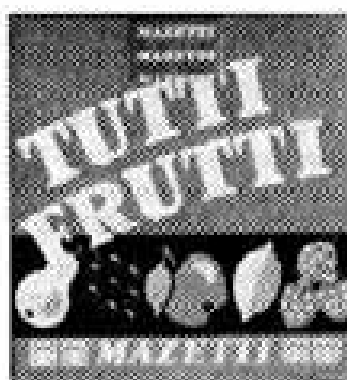

MAZETTI

PROGRAM

- 12 VALKAMPANJEN I USA
antog vilda former liksom jakten på
- 13 NAZIÖFFICERARE,
14 SARTRE
och flickor till
- 15 SKÖNHEITSLANDSKAMPEN,
vilka i motsats till
- 16 ÖRESUNDSBRON
ej kunde betalas med
- 17 FALSKA HUNDALAPPAR,
En
- 18 BJÖRNTJANST
gjorde
- 19 DAWN FRAZER,
som istället borde deltaga i en
- 20 HEMBRÄNNINGSLEKTION
i
- 21 SYDVJETNAM,
där man inte haft bekvär med
- 22 VAPENSMUGGLING PÅ CYPROS,
som kanske var någonting för

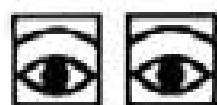

CAP

Ingenjör Bo Jänsson

- 23 SYSTEMBUTIKEN
i
- 24 KRONPRINSEN
där man sålde
- 25 KAKTUSAR
till
- 26 KDS.
- 27 MBS
både bekvär för
- 28 RADIO SYD
och
- 29 KRUSSE
som är en motsats till
- 30 MUDS
vilka inte brukar besöka
- 31 TEATER 23
där man ännu inte spelat
- 32 KÄRLEK 64
om vilken det varit lika mycket bråk som om
- 33 BEGENINGSGATAN
och som i
- 34 KINA - HYSSLAND.



CITROËN

DEN ÄR FORTFARANDE
10 ÅR FÖRE SIN TID.

KÖP DEN

HOS

Tel. 97 32 50

ALLAN LARSSON BIL AB

RÖNNEHOLMS-
VÄGEN 26 MALMÖ

PANG-NYHET! SOM TÖRSTA TIDNINGEN I VÄRLDEN

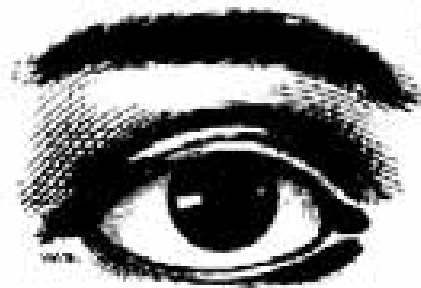

PRESENTERAR PANG DET INOMSKED
LÄSANDI ÖDET. HJERTELIGT SIDA
ÄR ALLTID BEHÖV I ÖDET, OCH NI HADE
INTE SÅLV BEHÖVT ÖSÄ DET! NÅGRA
NUMMER AV PANG BLIR TROLIGEN
HELT SÅLV LÄSANDI. DETTA EN-
MINNAR BEHÖVET AV LÄSARE. MÅNGA
GILLAR OCH INTE PANG! MEN VI VILL
DETONA, ATT PANG ÄVEN I TÖRSTÖTT-

NINGEN KOMMER ATT VARA LÄSANDI 'I EN HÄND!' (DET
FINNS OCH FÖRSTÅELIGA MÅNDROR OCH UPPSÄTTING PANG!)

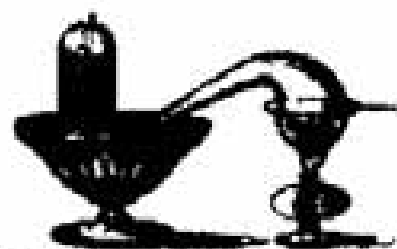

DETALJBILD FRÅN KEMI-
LABORATORIET.



ÖVANDLIGT GÅRBYR
HAR HITTATS I TOILETTEN.
DET ÄR EN SMÅ-ÖR
OCH ÅSÄREN VILL ANVÄNDAS
VET IGH!

Radio Syd 88,3 på FM-bandet



- DÅ KAN MAN BRAKA PÅ' BÄST FAN MAN VILL

I SPÄRVAGNEN:

KÖNDUKTÖREN: SKULLE INTE DAMEN GÅ AV HÄR ?

DAMEN: NEJ, JAG SKA INTE GÅ AV FÖRRÄN OM TVÅ HÅLLPLATSER, MEN JAG TRYCKTE PÅ KNAPPEN I GOD TID.

NÅSBORR:



BOKFÖRING:



Radio Syd 88.3 på FM-bandet

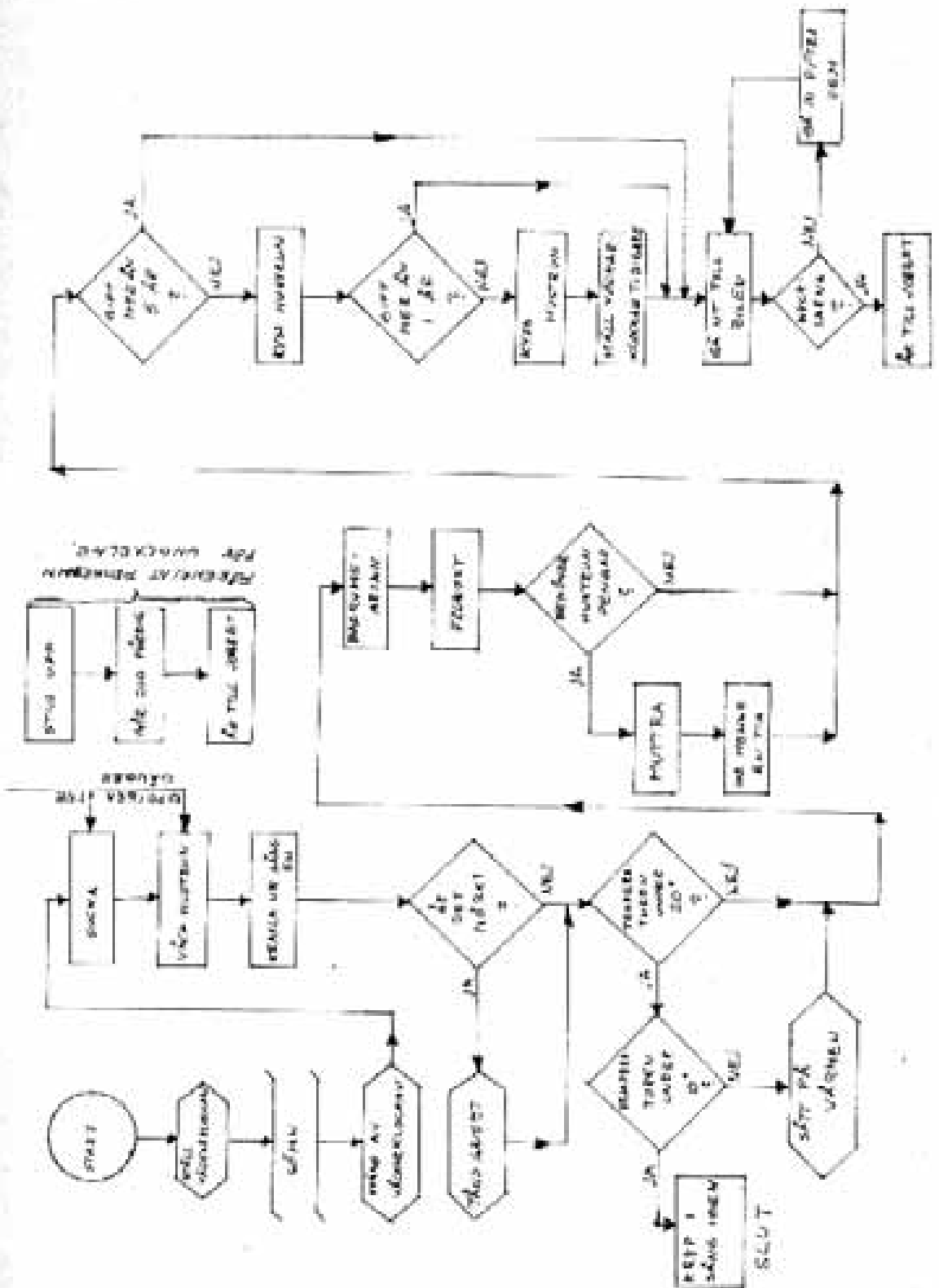

Radio Syd 88,3 på FM-bandet



Mannen som tyckte om
amerikansk musik

-Varför biter du hundens?
-Det var han som började.

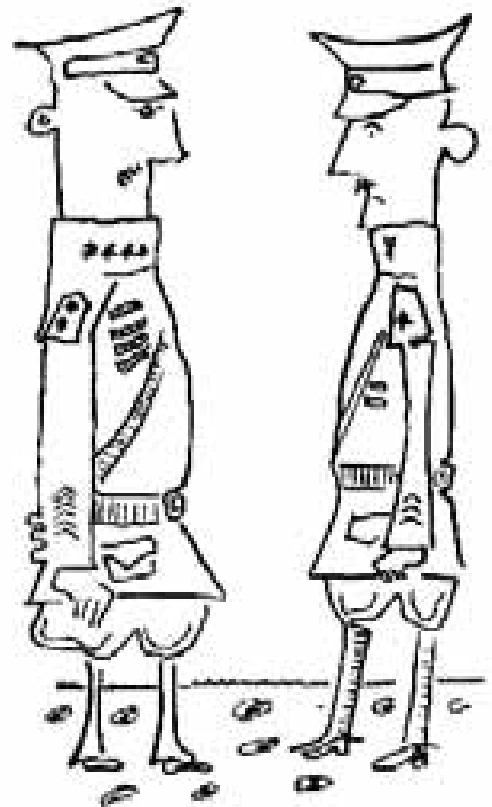

* Majorn - sergenten behöver
kissa!

TOILETTER
FINNES PÅ
STRANDEN

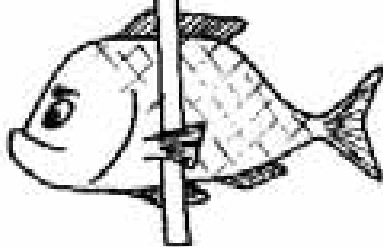

-Det var en lyckad skiva, men
var är Andersson?
-Han är inne i Mora-klockan
för att ringa efter taxi.

Badarten var så trist, att en dag
gick tidvattnet ut och kom aldrig
tillbaka.

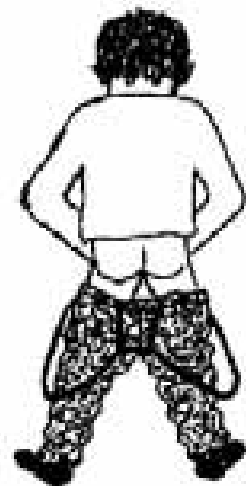

TÖNSTIT, JA HADDE DEN JU I HOSSE.



MÅNEN FÖRÄNDRAR TROR OM ALLTÅK-
NINGSEXPLORATIONEN SOM OM DE ALLDRIG
VARTI MED OM MITT LADDA BATTERI

- YET DU VAD PÅ TRE BOKSTÄVER MED "U" I
MITTEN SOM DU TROR E' JÄVLET BIT NÄR DU FÅR?
- THINII! NÅÅÅ?!

- SUP!

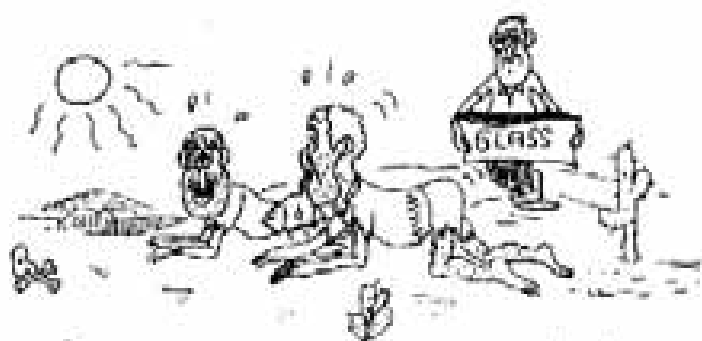

LÄSAS DU INTE SER HONOM BARRA, DET ÄR SÅRETT EN HÅRNING.



JAG HAR HAFIT EN MÄRDRÖM I
NATT, BIRDY. JAG RINGDE UPP
KREHL PÅ HETA LINJEN, OCH
DET TVARDE UPTAGET....



Radio Syd 88,3 FM

Okända historiska aktstycken.

Käre Adolf!

Jag såg dig på en ölhall i München, du var korporal,
och hade en brun skjorta, Du målade plank, Du talade
så vackert om fosterlandet.

Vi skulle träffas på Pickadilly Circus men du kom
aldrig.

Var är du?

Eva

Julius!

Jag har två biljetter till Colosseum. Är du pigg på att
följa med så ses vi efter Senatssammanträdet.

Din tillgivne Brutus.

Isabella!

Dyraste min hälskarinna och Alskardito, Jag ser mig
nödsakad att underätta Eder om en liten malör på min
resa till Indien. Endast kommen halvvägs har vi på-
träffat en landupphöjning, Denna är till sin natur
helt vardelös och vi rundar därför densamma och
låtsas som om ingenting hade hänt.

Din in i Indien trogne

Calle.

----- " Djävla valla " -----

Gustav Wena

Broder Johan!

Du skall inte tro att jag är arg på dig för att du
har varit lumpen mot mig. Jag tycker bara att de har
så kasst käck på det här penget.

Erik XIV

" Satan, fel nyckel! "

Magnus Ladulås.

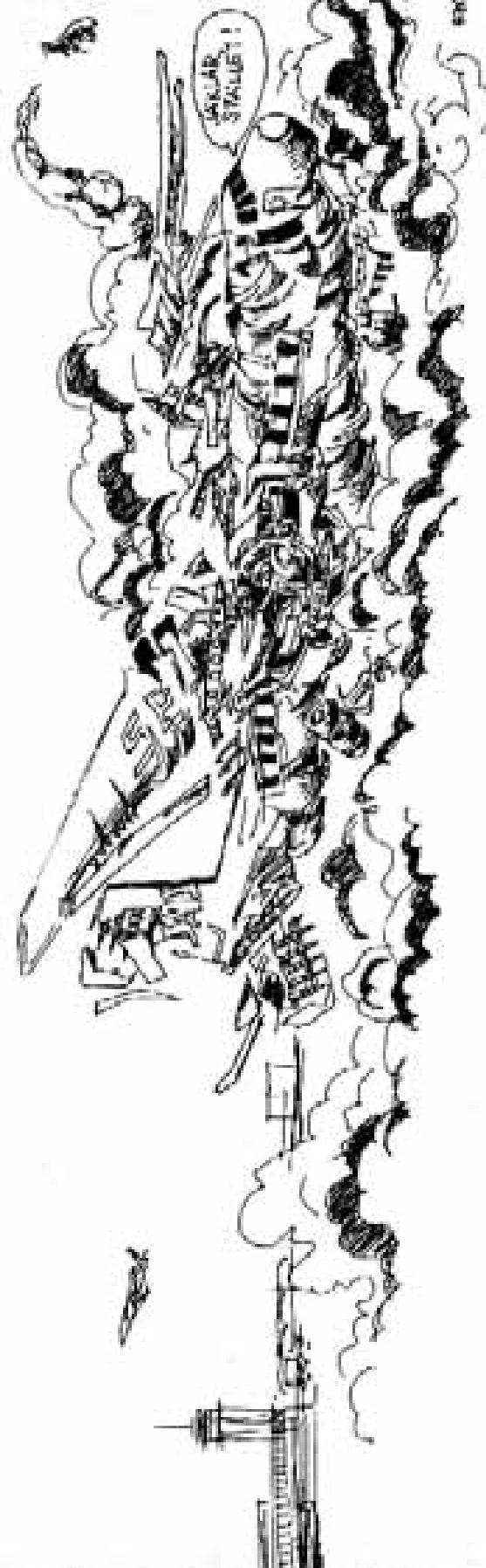

Radio Syd 68,3 FM-bandet

DET VARTREKLIST
ATT TOFTEN ER,
FRÖKEN LARSSON.
SKA VI
KORRENDEREN?

JAVISST, SÅ GÄRNA.
MEN VEM SKA
HÅLLA HÅSTEN
UNDER TIDEN!



- ETT RÖDE, PÅCK!
- MEN NI KÖPTE JU ATT
FÖR 30 MIN. LEN?!



DET VA
VALFAN
PÅSE O



Och den beräknas
väl ner i Sydöstra
atlanten under
ekvatorn

Boven hade brått att begå ett.

Shake of Araby med
Gin Drink and the icecubs.



Matvraket låg vänd mot macka
och kaffedlskaren mot mocca.

Bakterien var imbacill.

Blaj!!

Mamma, pipsudenten tog bort hinnen!

RADIO SYD 88,5 Mc

What about mods?

Jag har aldrig diggat tvillingar, men det är en stor fördel med den - de är alltid två. För det mesta i alla fall. Det finns specialfall då de är tre, men då kallas de trillingar.

Jag kommer i häg en gång då jag hade två tvillingar framför mig och de var lika som två pilaner. Det katastrofala i situationen var att jag glömt deras namn (se pilanerna). Detta var naturligtvis en skam för mig, så jag beslöt mig för att själv lista ut deras namn.

-Du heter Karin , sade jag och pekade på den högra tvillingen.

-Du heter Gun , sade jag samtidigt som jag pekade på den vänstra.

Båda skakade på huvudena.

-o.k, sade jag. Du heter Gun och du heter Karin, sade jag och pekade först på den högra och sedan på den vänstra tvillingen.

Båda skakade frenetiskt på huvudena.

-Aha, sade jag. Om jag ställer mig bakom er två, så behöver inte det här med vänster och höger blanda bort begreppen. Då blir ju ert höger samma som mitt höger, och ert vänster blir ju samma som mitt vänster. Alltså börjar vi om på ny kula igen.

-Du heter Karin, sade jag och pekade på den högra, och du heter Gun, sade jag och pekade på den vänstra.

Båda skakade på huvudena.

-Nej, jag klarar inte av det . Ni får tala om vad ni heter.

-Bengt!!!

-Åke!!!

RADIO SYD 88,3 Mc

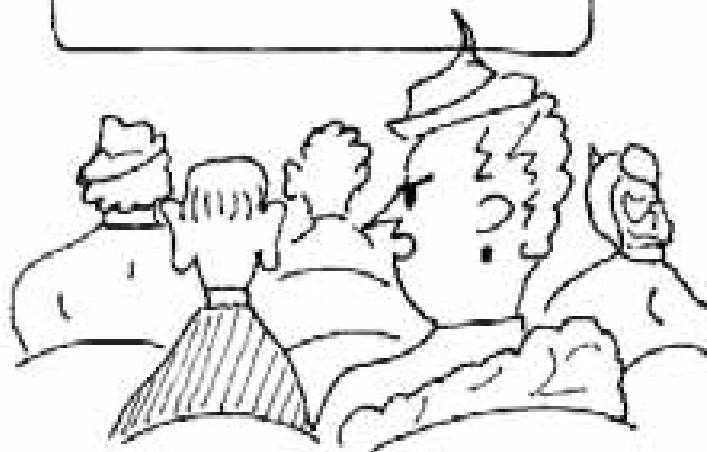
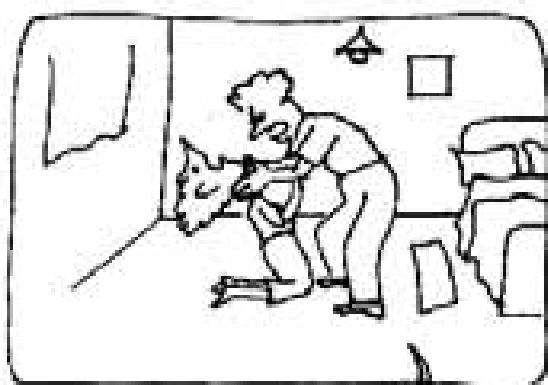
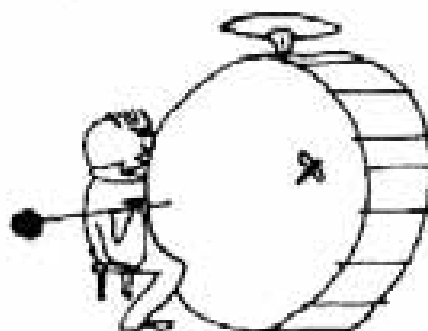

Jag hade för mig, att du sa' den skulle sluta lyckligt!

RADIO SYD 88,3 Mc

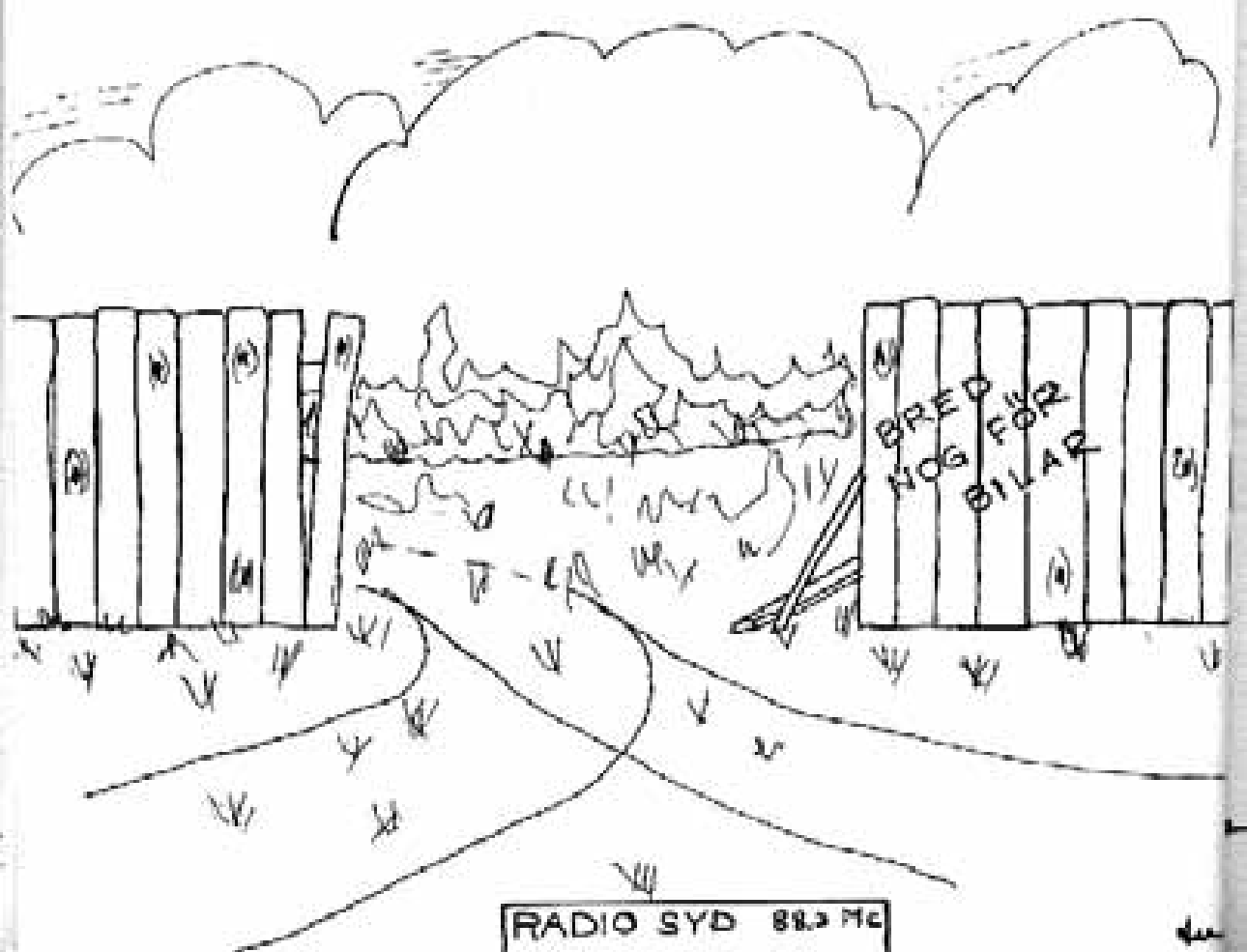
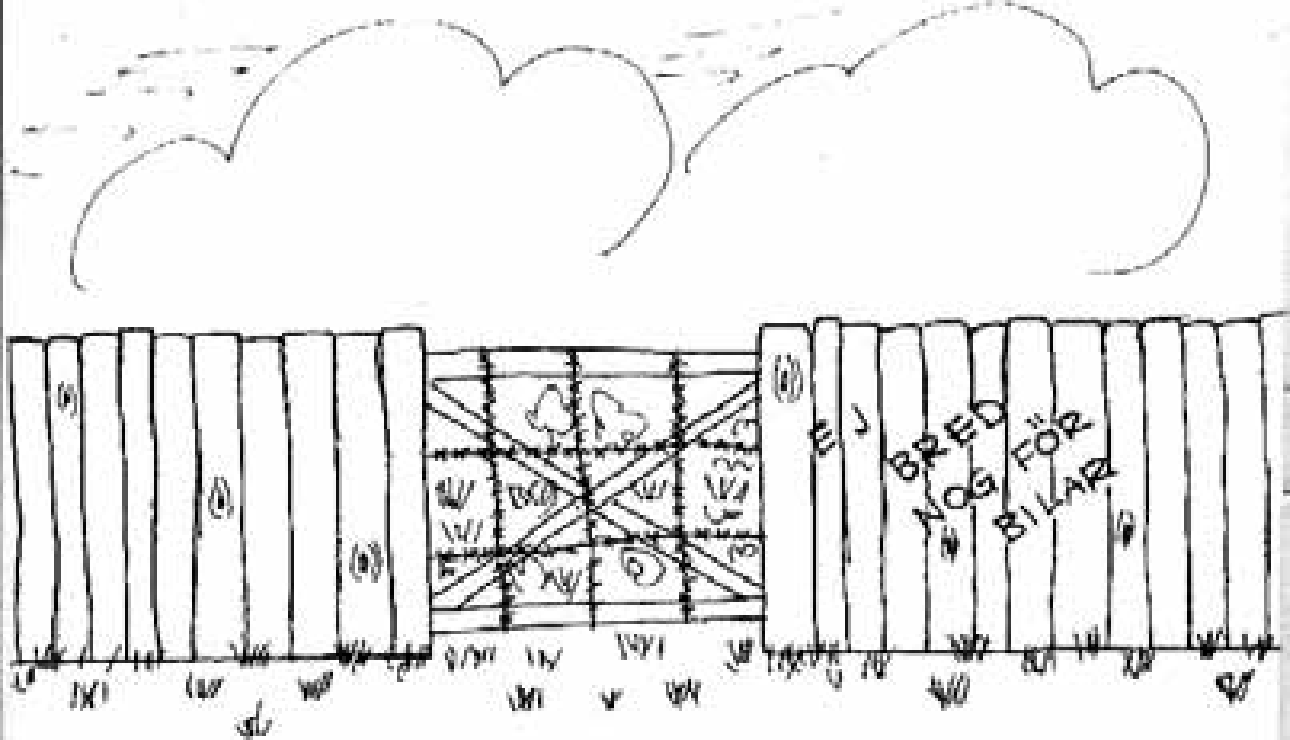

JEM I HELVETE
ÖNSKAR NI TALA
MED?

Engel Ningenjör Bo Jönsson



De stora fältherrarna hade röda mantlar,
så att soldaterna inte skulle se när de blev
sårade.
Hitler hade bruna byxor.

För inträde vid Teknis
fordras högsta potens.

The
Show must
go on



Radio Syd 88,3 Mc





Kan du inte
hålla dig en
stund till?



Har du försökt
med
landkräm?



Kan du låna
mej en femma?

Radio Syd

88,3 Mc

Skånes egen
radio

Hitler ist nicht gestorben
er ist in Nil gefallen und
Nasser geworden.

Radio Syd
88,3 Mc



2 tsk. Surf över maten
och vi skiter i disken.

På tal om legal abort:

-Det gjorde inget att beskedet
dröjde. Jag är på smällen igen.

Byggnadsarbetaren påstod
sig stå inför ett ställnings-
tagande

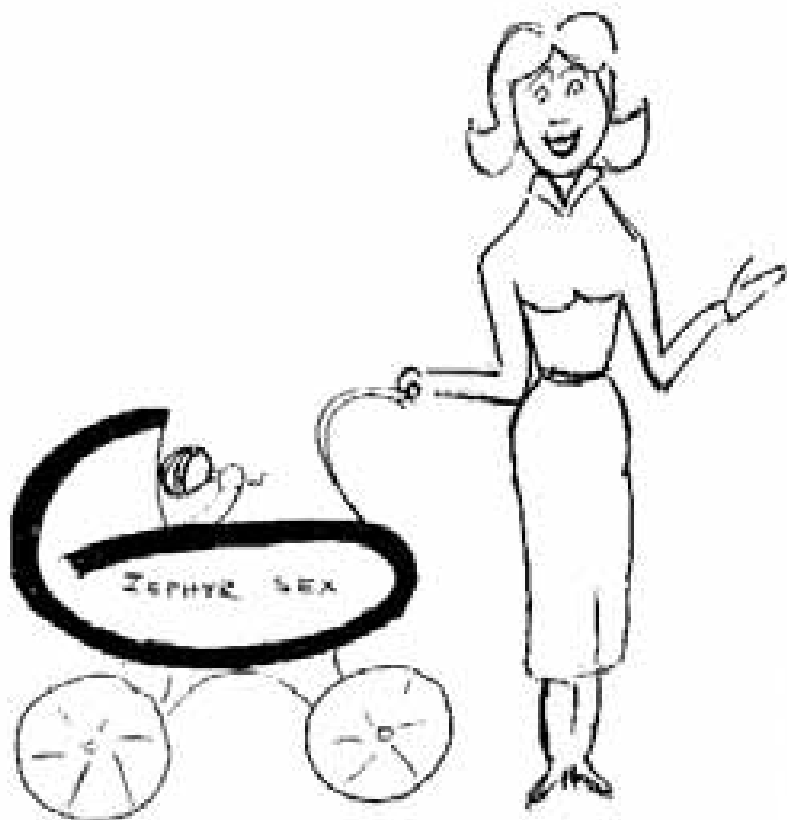

Carl-Görel

TEJNIS EGEN MATHÖNNA

MORMORS NÖJÄRSKAKER 20-36 pers.

1,5 tek Vad man haver

Några droppar ur fars flaska

1 st gässelstuck

1 rivet suddgummi

Röran smetas ner i en cåret som hel och hållet inskjutes i en väl uppvärmd masugn. Uttages förr eller senare. Serveras jävligt kall.

(Om kakan sätthårdas, helst genom inpackning i kålpulver, erhålles en hårdhet av 350 N_H . Inträngningsdjup 0,6 mm.)

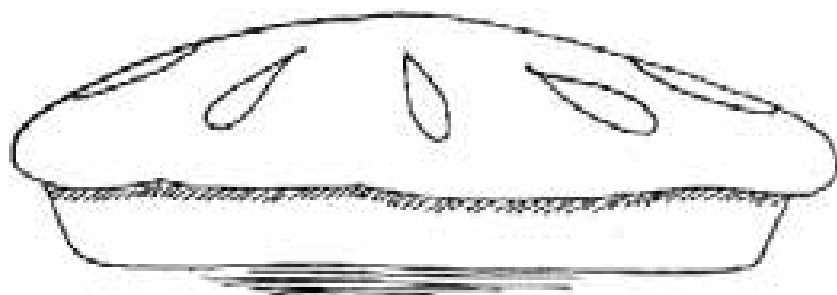

- 62 Persson är orakad!
- Ja, Fänrik.
- Varför det?
- Har inget blad i hyveln Fänrik.
- Har 62:an försökt med en grov handduk?
- Ja, Fänrik. Jag fick inte in den i hyveln.

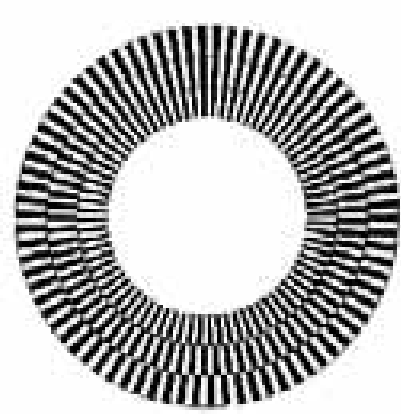

Om ni snurrar Pang med en hastighet av 78 1/2 min och samtidigt iakttagert ringen ovan, kommer ni att få se något djävligt roligt.

Huset var så vitt vi vet.

Vi får lära oss så mycket skoj i matte. T.ex. om den egyptiska Δ och den springande punkten.

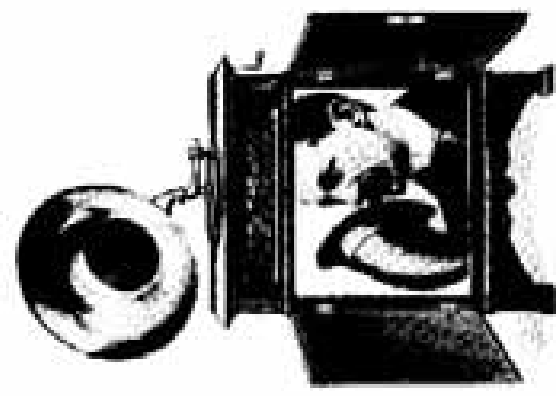

Sveriges Radio-TV på det glada fjutti-talet.



Radio Syd 88,3 Mc

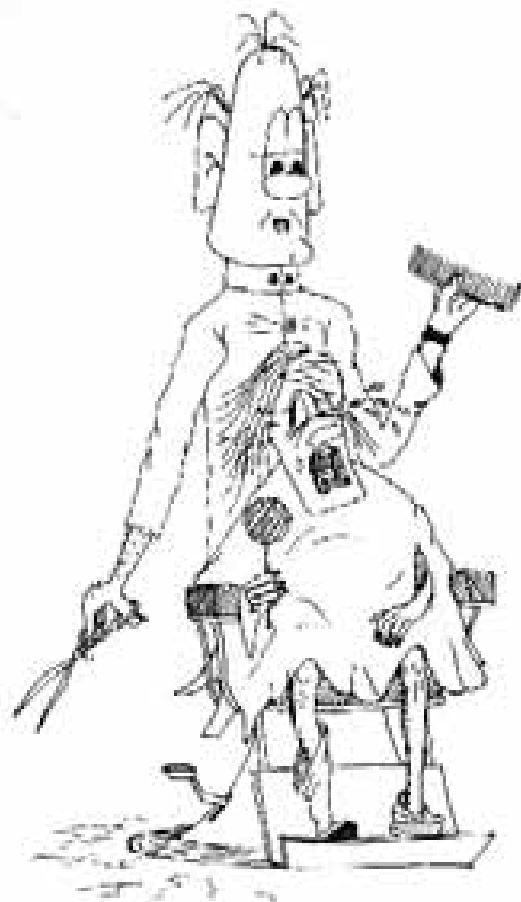

- VAD GRÄTER DU FÖR, MIN LILLA FLICHA,
 HAR DU FÅTT HÅR PÅ MELLAN?
 - E' DU INTE KLON GUBBE! JÄ E'
 BARA FEM ÅR!

12. 123. 1234. 12

Kan man kalla
 ett preventivmedel
 för lekskräppla?

De av tandläkare A. insatta
 tänderna utföll till belåtenhet.

Radio Syd 88,3 Mc

- Våra fåglar äro tämligen lugna,
 men om de gökar så finkar man
 dem och sedan får de sitta och
 vugga tills de blir gam-la.

Pudlar säljes av
 slaktare Findersson
 med tafgar i örnen.



VÅRA VANLIGASTE FÅGLAR

LITET LEXIKON FÖR FÅGELSKÅDARE

FISKMÅS

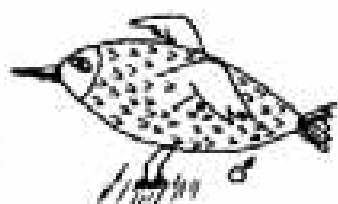

BREVDUVA

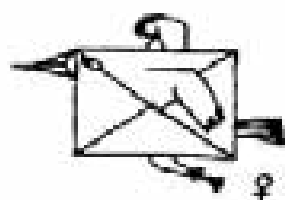

TRUT



RÖRLOM

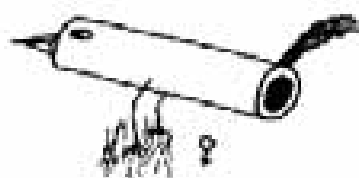

LADUSVALA

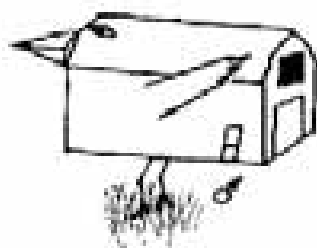

NÖTSKRIKA



SKARV

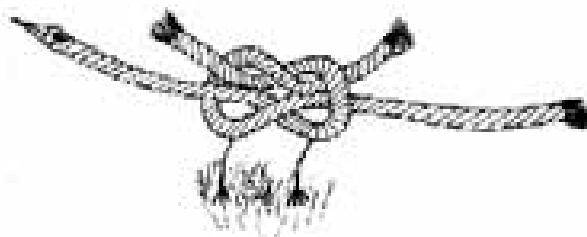



Älgskogslek.

När han kom till
mitten
skar han sig i
tummen.



- Den stenen gick inte
av för hackor. Vi fick
använda dynamit.

Radio Syd 5ME

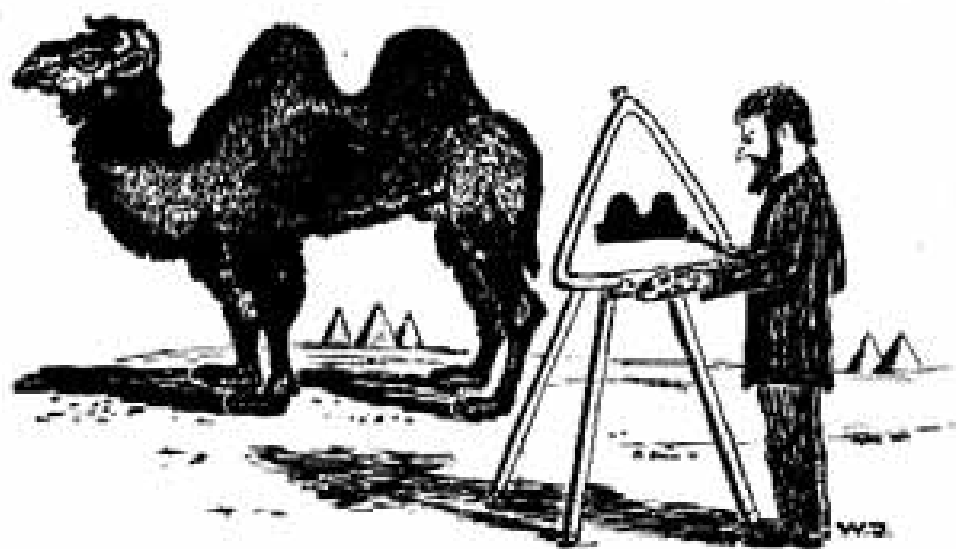

Pang-redaktionen dementerar
 på det bestämdaste ryktet
 om att det skulle vara något
 mellan Tjorven och Båtsman.



Enligt redaktionschefens förmenande
 flyger de små skära gubbarna
 fortare än de små grönna.

Det finns faktiskt
 mycket mer
 än man kan tro

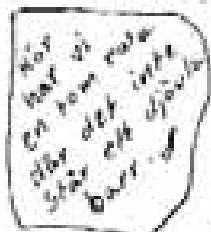

- Ingenting? Vem inge
 är det vet jag, men
 vem är Njör?



- Jo gudda, jag skulle vilja sätta in en friorannans i tidningen.
- Jaha! Då vill ni väl helst ha den inne på lördag?
- Jaa, men det kan man väl inte sätta i annonsen?

Persika = Flamell äpple

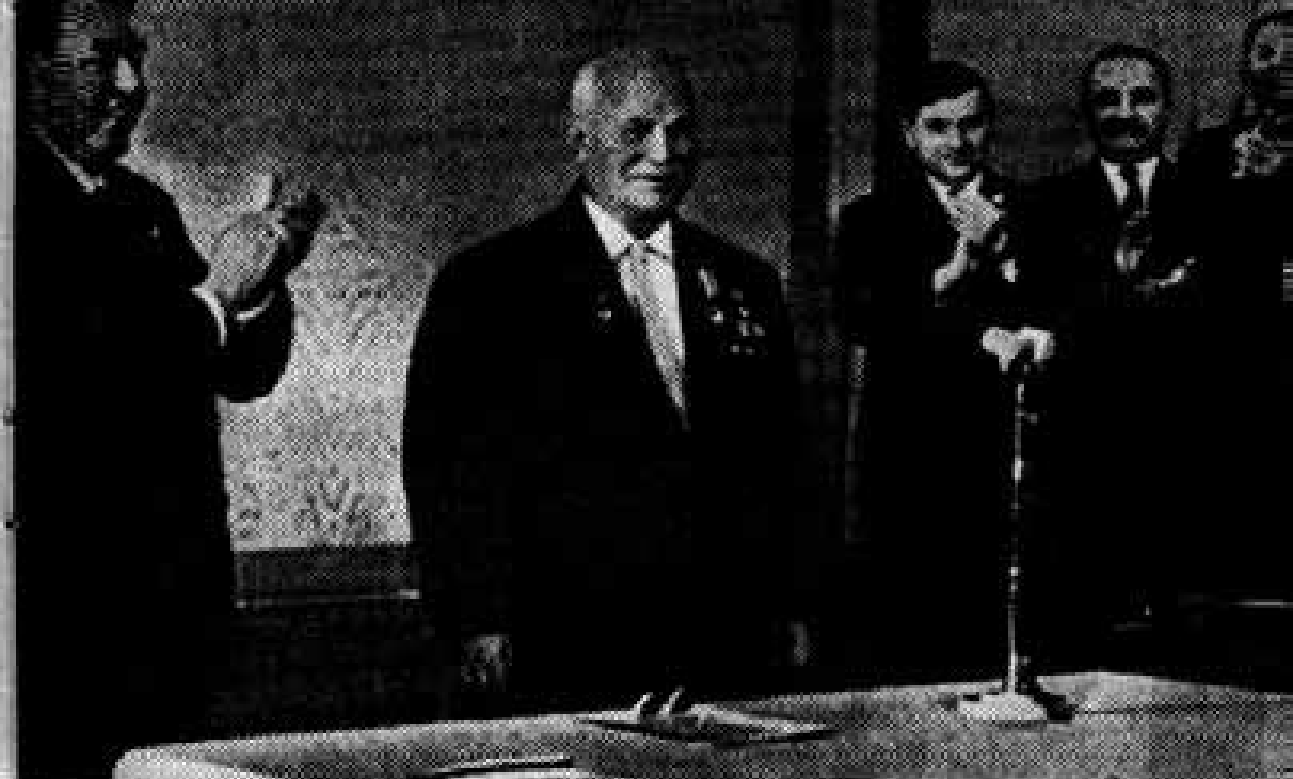

...LET'S GO!



I



- En gång träffade jag en kanonbrallis

II



- Hon sa att hon tyckte om killar som var ömma och romantiska

III



- Så då var jag det, och kysste henne på pannan när vi träffades och så.

IV



- Sen ^{hon} såg hon dagen därpå att det var för lite riv i mig. Inget krut sa hon.

V



- Så jag blev det och kysste henne hårt och brutalt och tryckte henne hårt mot min breda bringa och så.

VI



- Sen kallade hon mig buse och sade att jag trodde att flickor var bara till för sänt.

VII



- Sen gjorde hon slut

TRÄNA MED TV



HÖNAN VAR ALLREDES RED-LÖS!

"JAG HAR INGET FÖDER TILL MIN KATT.
LÖVAL BURE DEN ALLT FETARE!"

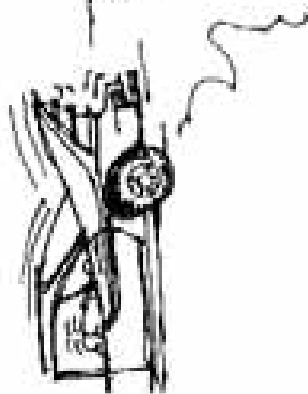

HUR FÄSEN SÅG PÅR BARRA SÅ
AT MÅR DET INTE FINNS NÅGOT
BÅLSÄTEN



A PILL A DAY
KEEPS THE KID AWAY.

Mums... för... men.
Gör armhålan
till charmhålan.



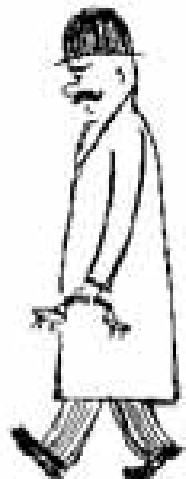
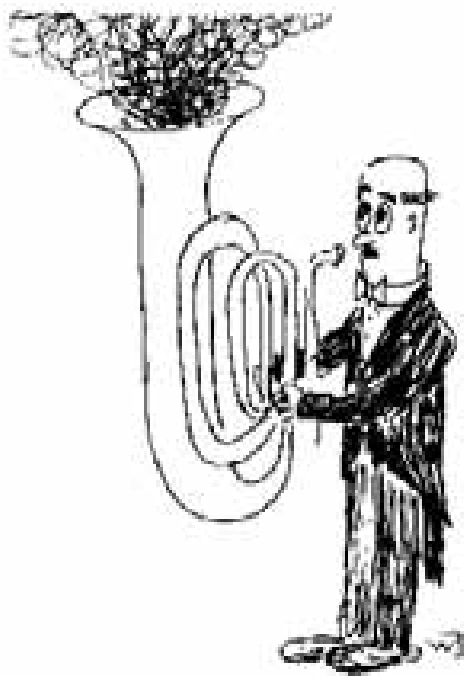
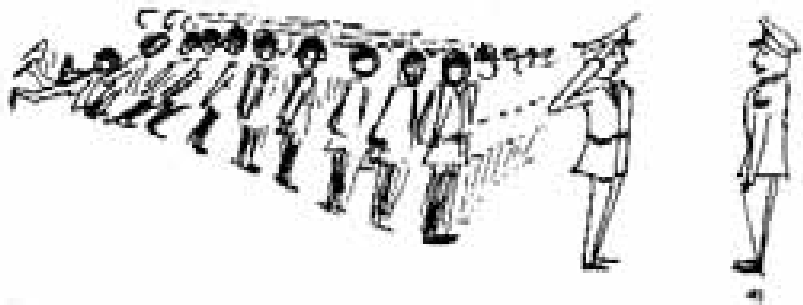

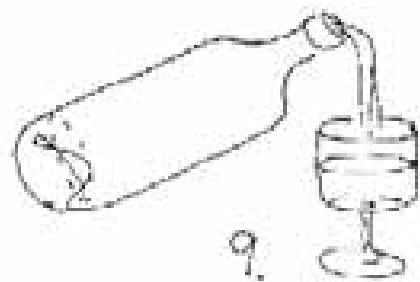
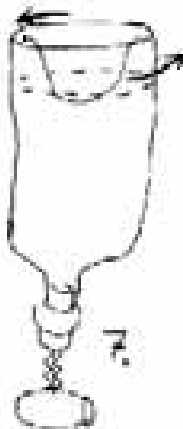
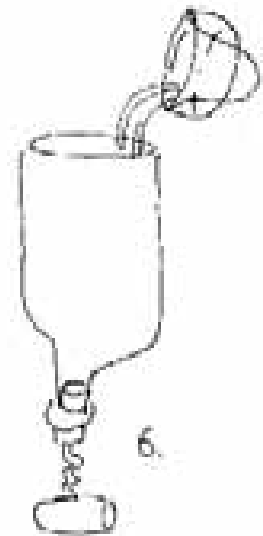
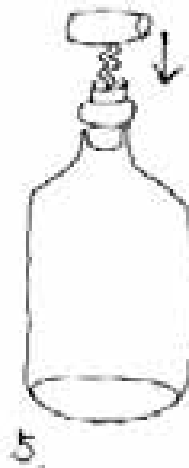
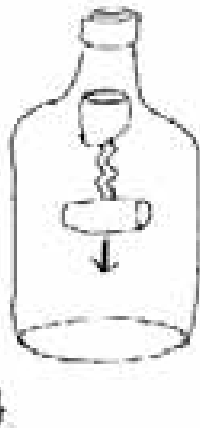
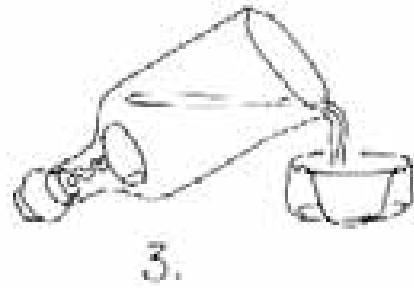
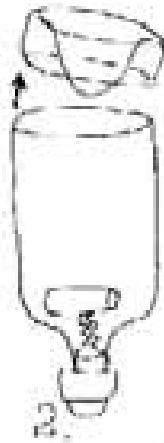

RADIO SYD 88,3 Mc

OSS

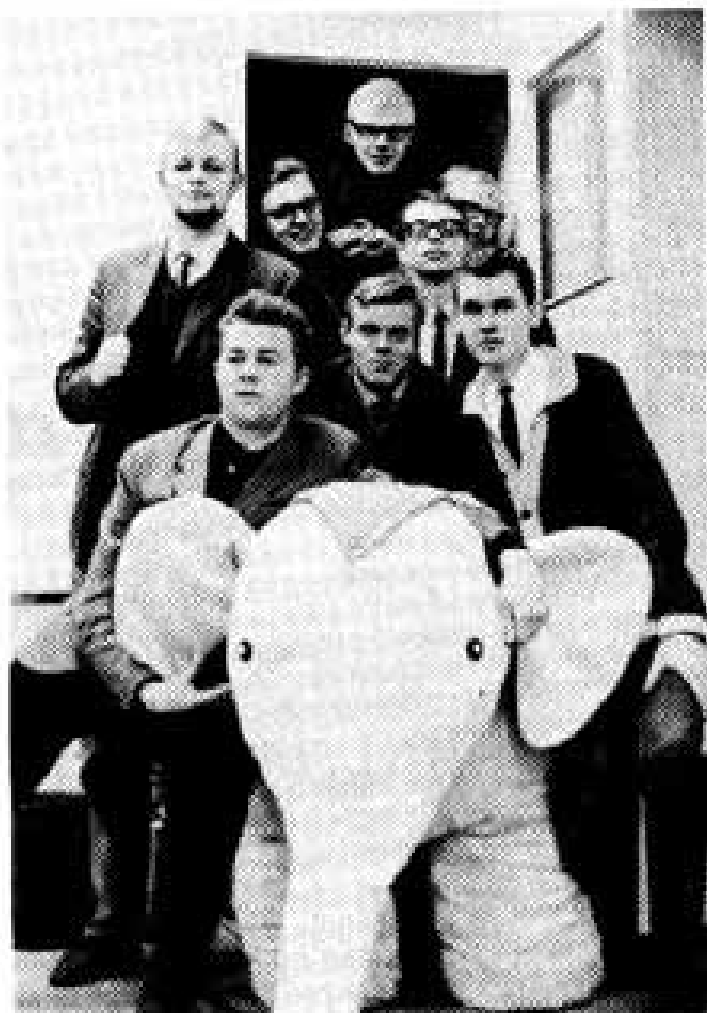

Ansvarig utgivare: Ronny Carlsson

ÖNSKAR NI
PENGARNA TILLBÅK
Så VÄND EDER TILL PÅNS-
REDAKTIONEN, SOM FÖR-
KLARAR VÄRDET PÅTTA
ÄR ÖMÖTZLIGT !!!

KAPPRODDEN!

MELLAN

KÄFTIS-SJUKIS-TEKNIS

(TANDEKÄRRE-SKOLAN - SJUKSKÖTERSKE-SKOLAN -
TEKNISKA GYMNASIET)

START KL: 15⁰⁰; SCHOUGENS BRO.

MÅL:  KAPTENSBRON.

DEN **24** APRIL (LÖRDAG)

DEN FASCINERANDE TÄVLINGEN!

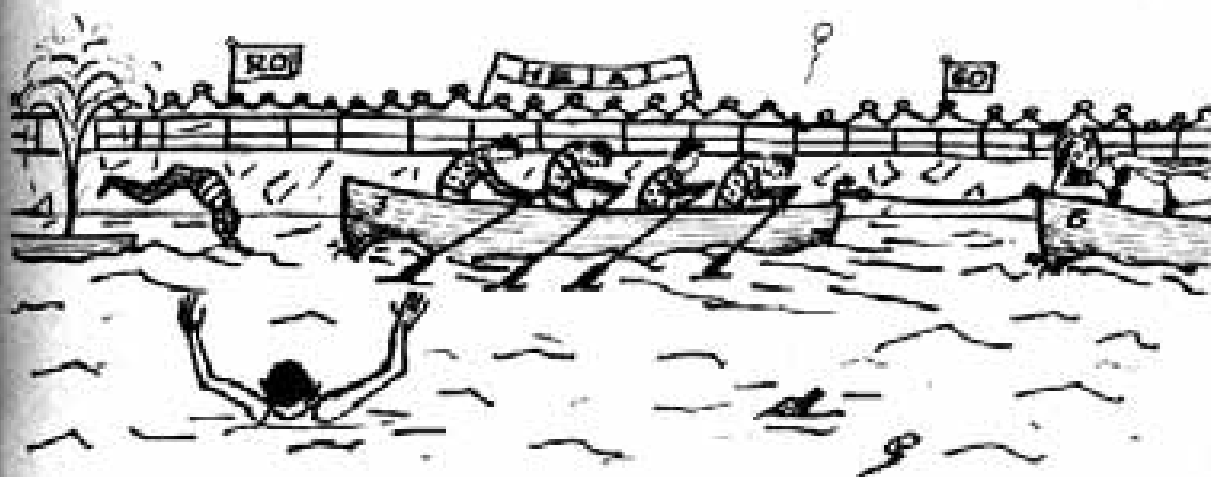

FÖRÄLDRAR!

VARFÖR SKALL ERA BARN HA UNDERBETYG, NÄR

TEKNOLOGFÖRBUNDETS STÖDUNDERVISNING KAN RÄDDA ALLA



BETYG ← BC

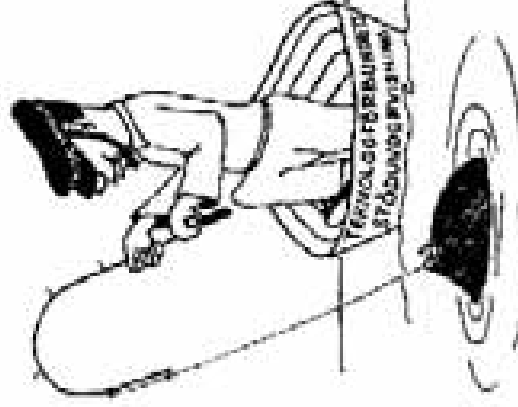

B ← BETYG ← BA



AB ← BETYG

RING!

SEKTIONSCHEF: LARS BERGENRUP

Tel: 977665

FÖRE DEN 15 MAJ

KJELL ANDERSSON

Tel: 924090

EFTER DEN 15 MAJ

för lyxvila till vardags

polyetta 35

En polyetermodrass från
AB Bröderna Jørgensen
MALMÖ

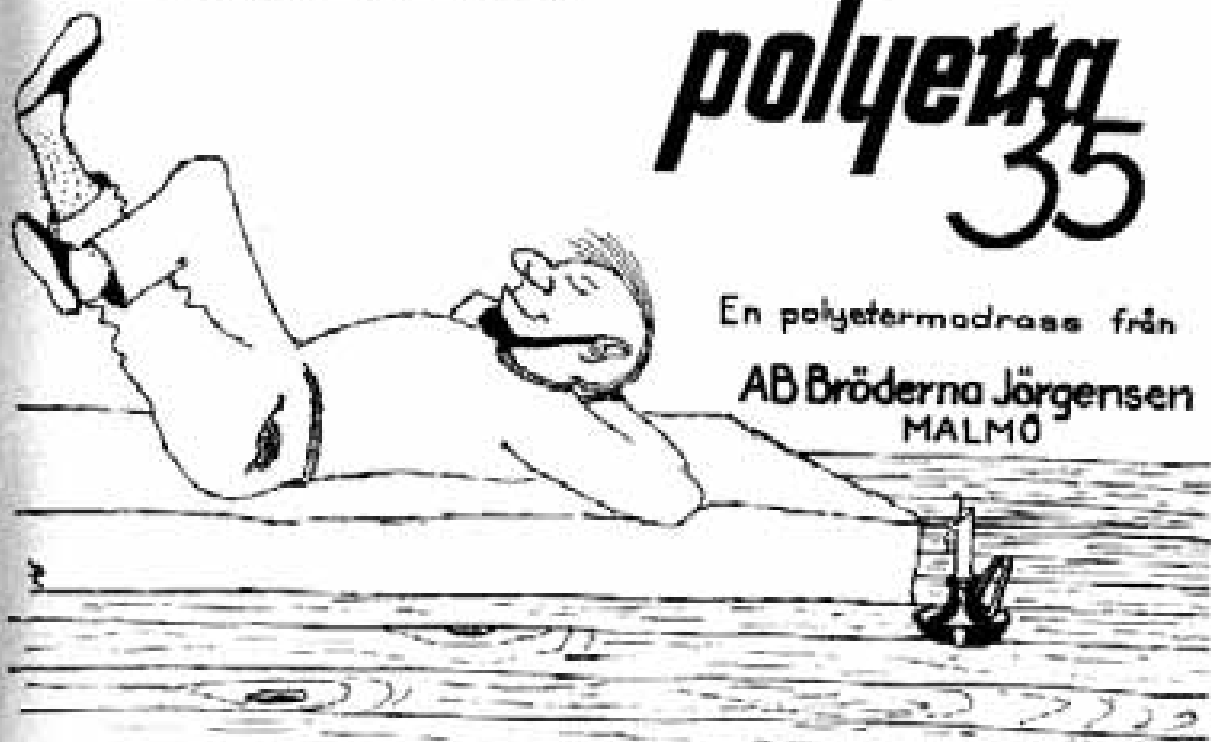

Alla grips av Teknis Promenade Orchestra!

Dess sprudlande tonkaskader kan
höras lördagen den 24. 4. 65, då de
ger en offentlig konsert på Gustav

Adolfs Torg, Promenadockestern

marscherar från Tekniska Gym-

nasiet kl. 14.45 längs Löjtnants-

gatan - Kungsgatan - Amiral-

gatan - Södra Promenaden -
- Gustav Adolfs Torg.



Där koncentreras den i cirka en halv
timme, varefter den marscherar
till Kappensbron för att bylla den
vinnande båten i Kappsegeln. Efter
Kappensbron går marscheren
längs Brantålgatan - Löjtnants-
gatan.



ALLTID LIKA
VÄLKLÄDD
MED UNDERKLÄDER
OCH STRUMPOR FRÅN

MIMT

MALMÖ MEKANISKA TRICOTFABRIKS AB

TEL. 71435

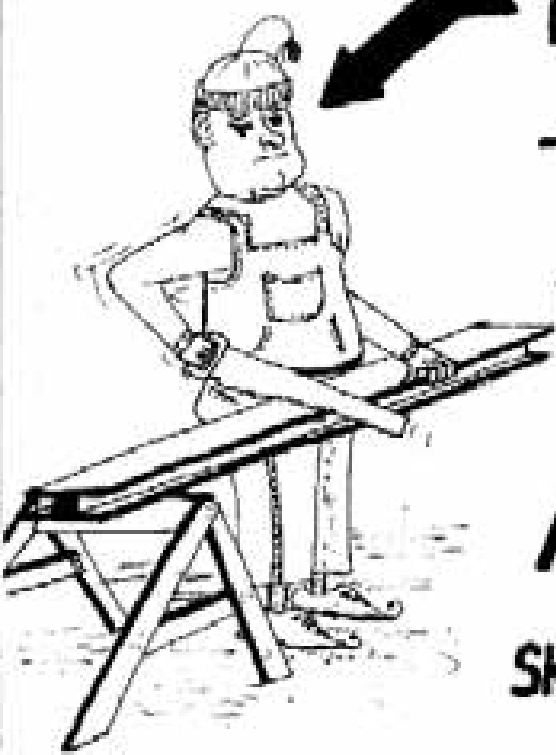

HAN A'R DUM
TY HAN AN-
VÄNDER EJ

AGA-FAXIUS

SKÄRBRÄNNARE!



RADIO SYD

88,3 PÅ FM-BANDET

SKÅNES *EGEN* RADIO

GESTETNERS EL-STENCILIER LÖSER EDRA PROBLEM

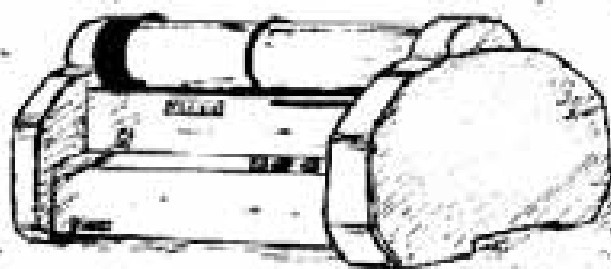

Gestetner

AKTIEBOLAG

Stortorget 13 Malmö C

Tele 040/76620

ALLT INOM DUPLICERING!



• schultze har detv...

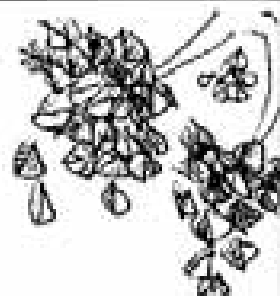

Schultze

Södra Förstadsgatan 4 Malmö



KOCKUMS

MEK. VERKSTADS AB



Malmö om inte

SKÅNSKA

CEMENTGJUTERIET

funnes.

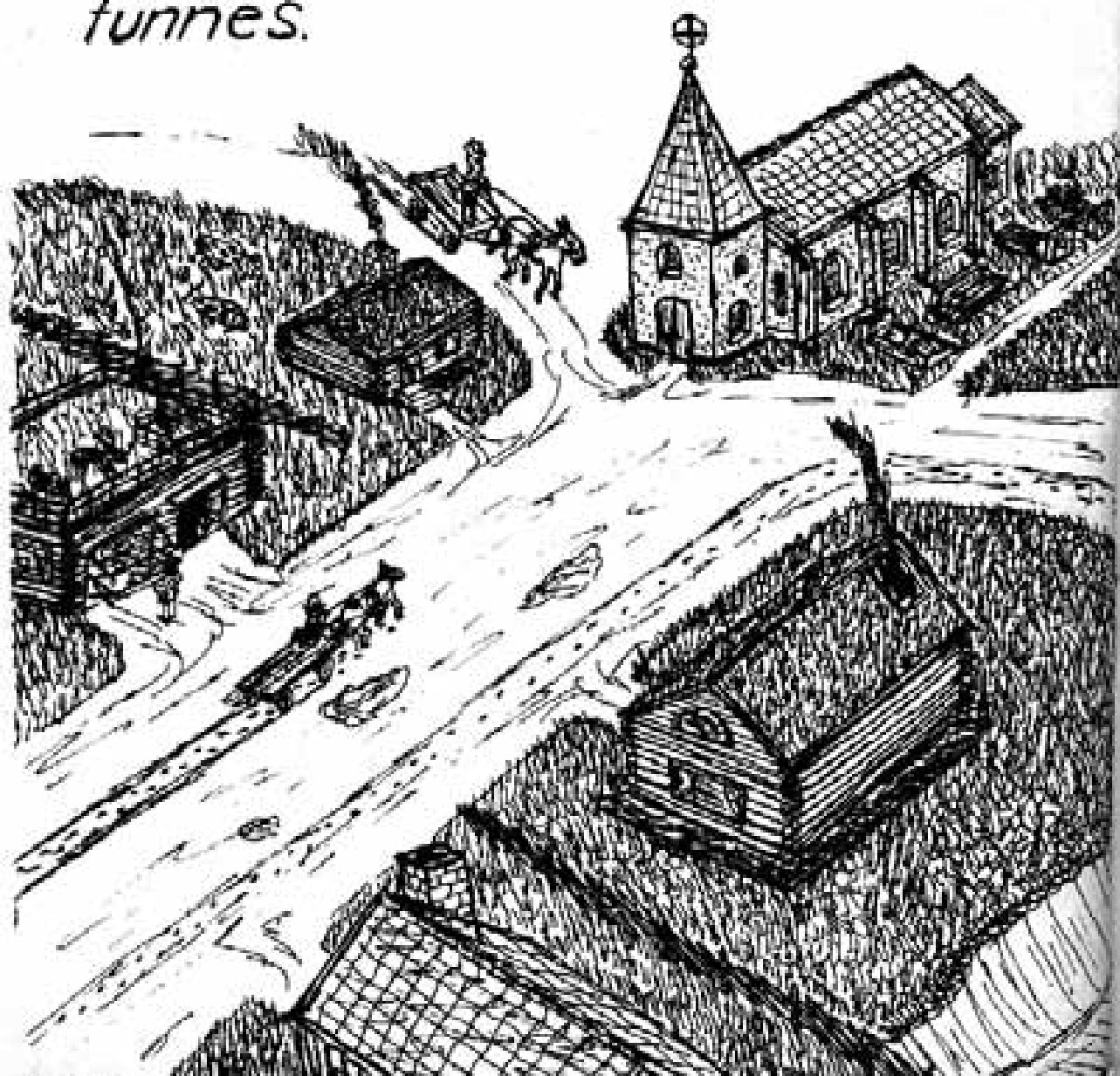

SÅ HÄR

SER DEN TYP AV PLATT-
VÄRMEVÄXLARE UT SOM
INSTALLERAS I MÅNGA
FARTYG FÖR BLAND AN-
NAT KYLNING AV:

FÄRSKVATTEN
OCH
SMÖRJOLJA

TILLVERKAS AV:
ALFA-LAVAL AB LUND

ALFA-LAVAL

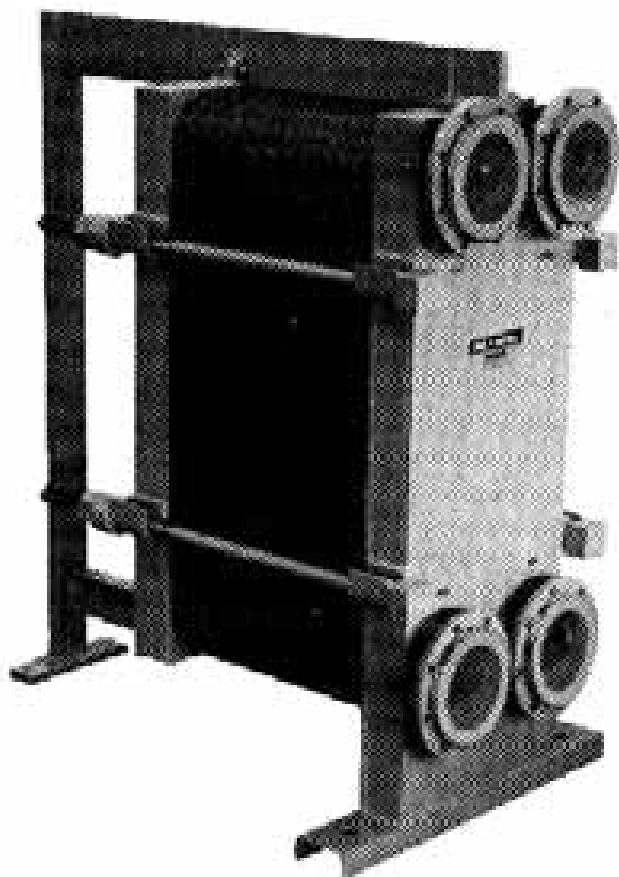

KLART MAN
SKAFFAR
GREJORNA FRÅN
INGUT

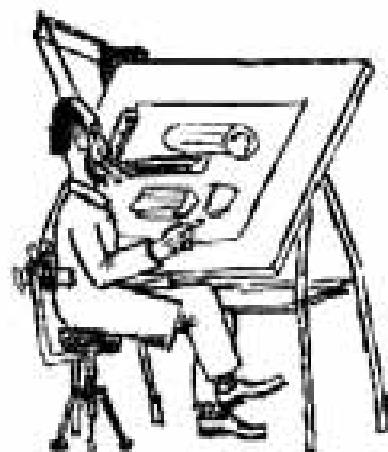

AB INGENIORSUTENSILIER
VÄSTRA KANALGATAN 5 MALMÖ C



EN BANAN OM DAGEN
GÖR GOTT I LILLA MAGEN



god och nyttig föda för gammal
som ung.

JAMAICA-BANANER

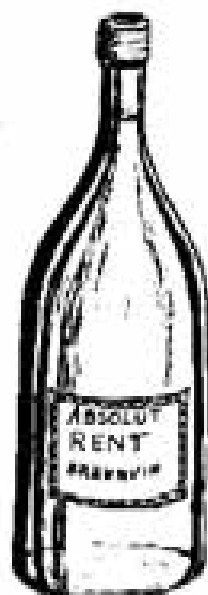

RENARE KAN INTE ENS
**SYDSVENSKA
INGENJÖRS-
BYRÅN**

GÖRA

Varför inte försöka med
ARBOGA MASKINERS
borrmaskin **GM 3508**
istället.

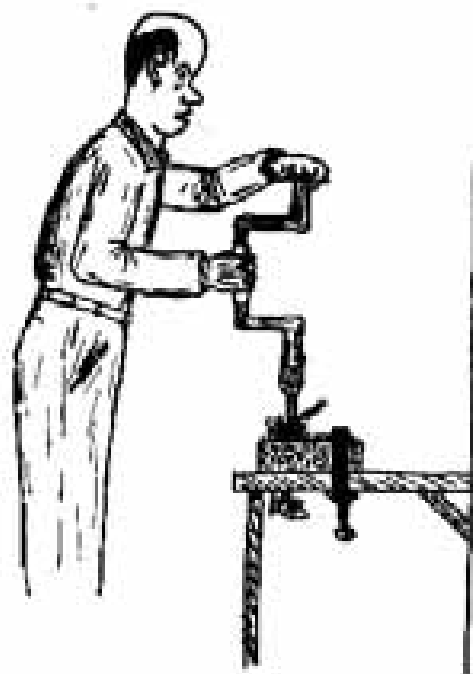

MMM...



ALLA UNGAR
ÄLSKAR EM-EM
GLASS

MALMÖ MJÖLKCENTRAL

RING TEL 040/70440



All världens delikatesser för bordet finns hos

ERIC LUNDBLADH

BUTIKER I OLIKA STADSDELAR

DET ÄR INTE SANT
ATT VI KVINNOR TÄNKER
BARA PÅ KLÄDER -

VI TÄNKER PÅ

BEKA
- i smycke och kläder -

Gust. Ad. Trög & Malmö, tel. 70470



SKF:

kullager o rullager
segrar i alla element

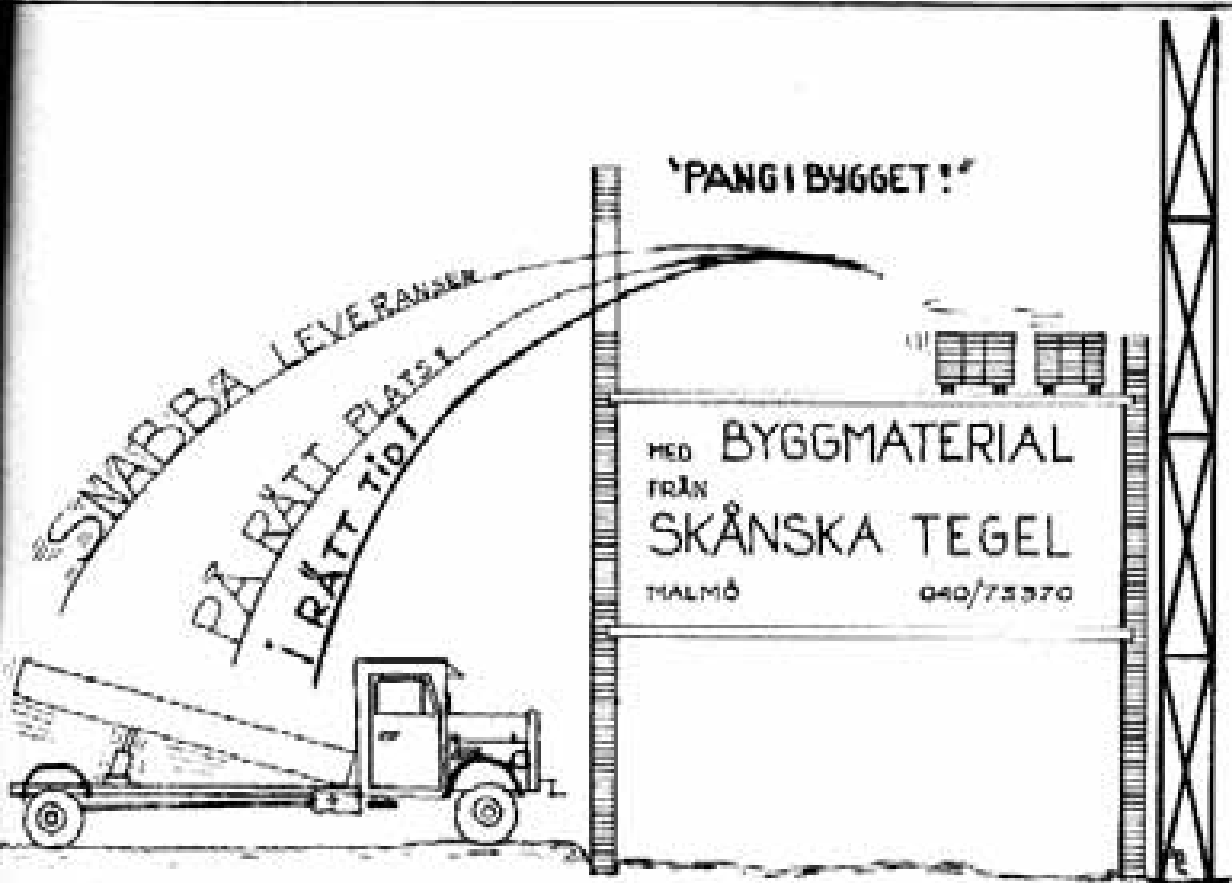
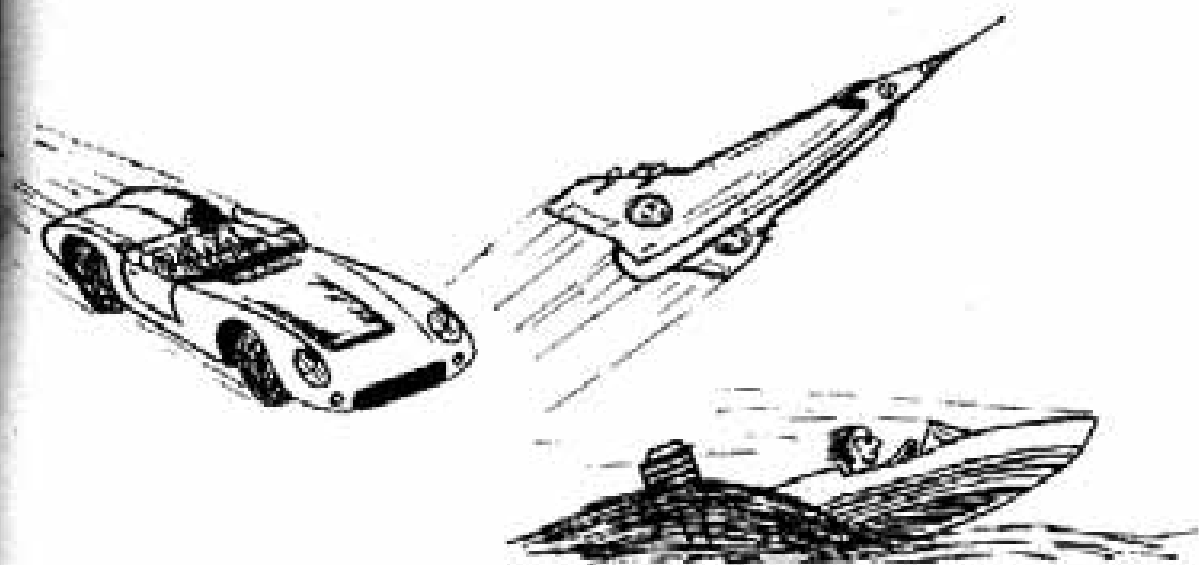

Jojes conditori (Malmöteknisternas eget) är välkänt i hela Sverige.

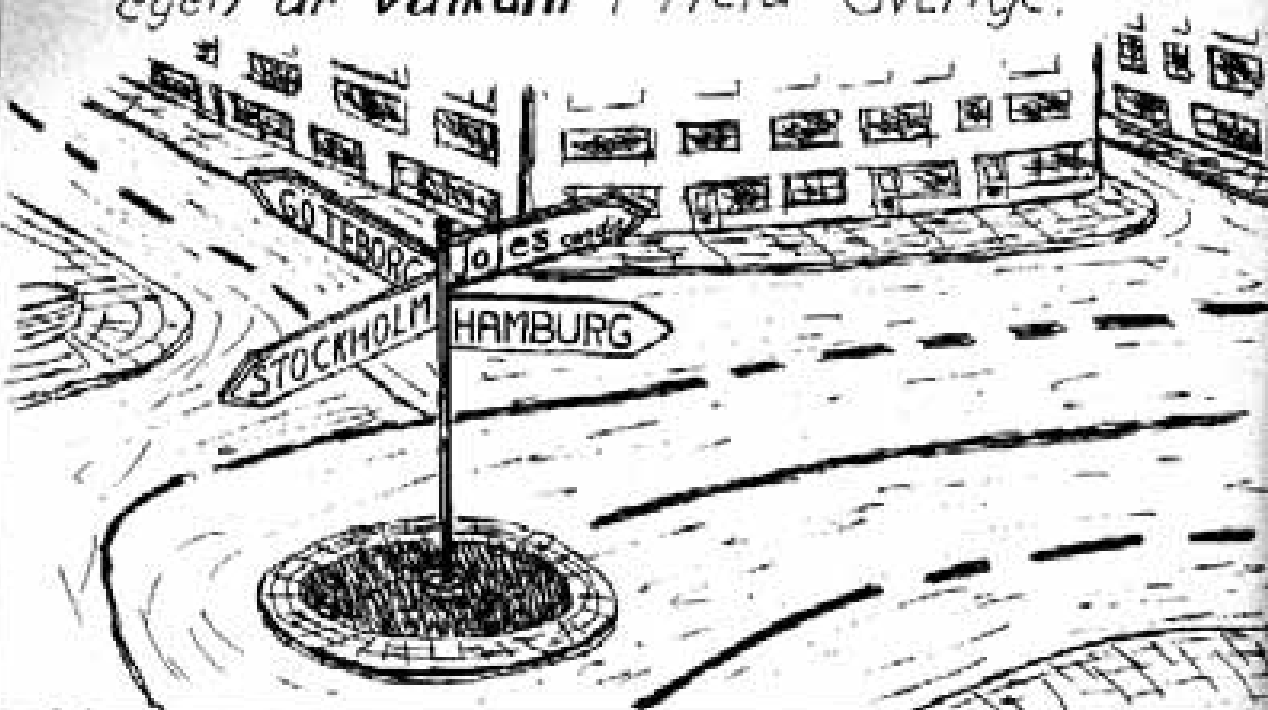

STUDIEBEKYMNER?

TALA

MED



HERMODS

ETT HJÄRTLIGT TACK TILL
VÅRA ANNONSÖRE OCH
DE FÖRETAG SOM SKÄNKT
MATERIAL OCH STÄLLT FÖR-
DÖM TILL FÖRFÖGANDE TILL
KOETEGEN

WANG-REED

VI HAR TRYCKT PANG

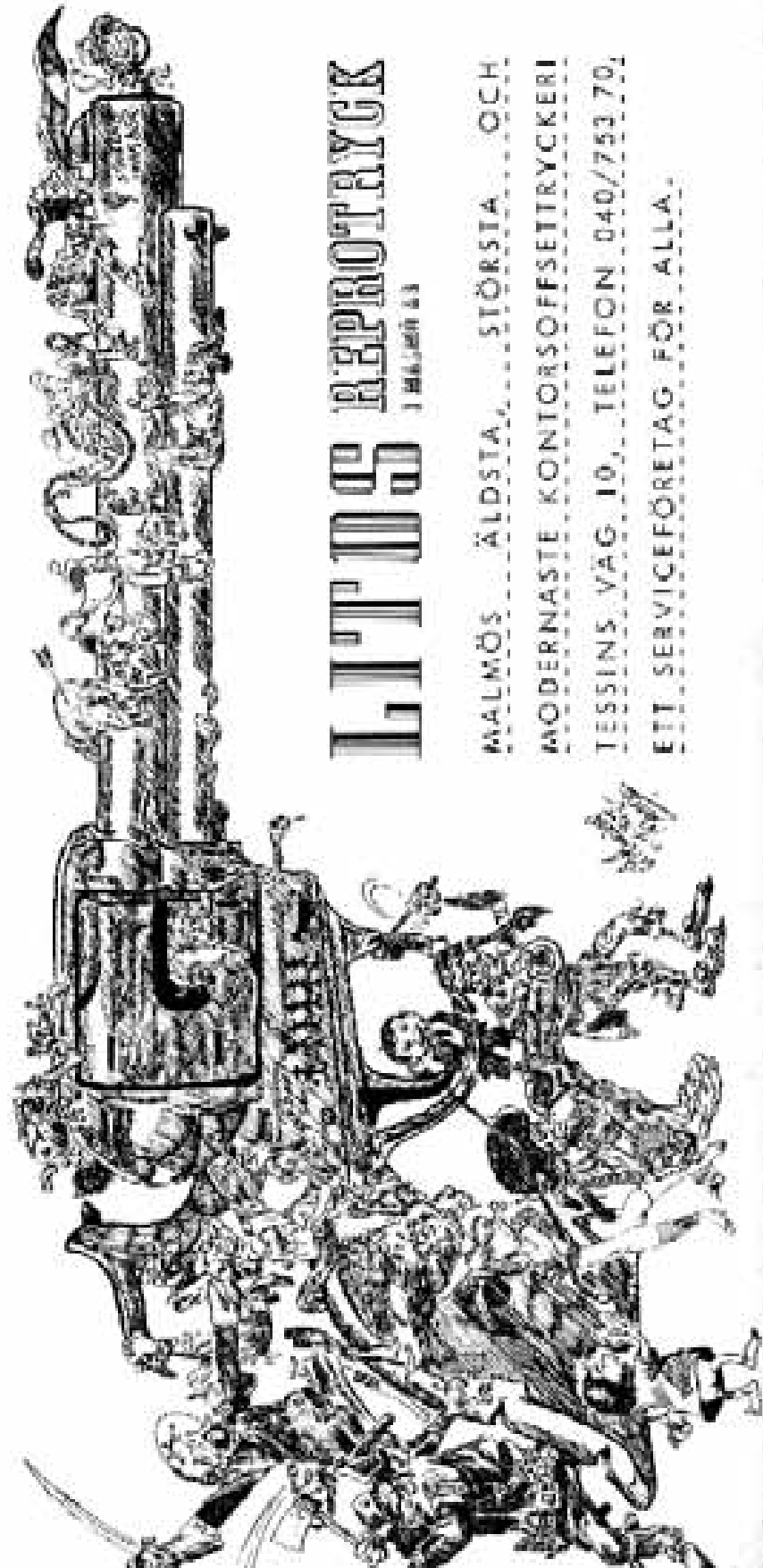

LITTONS REPROTRYCK

I MALMÖ 23

MALMÖS ÄLDSTA... STÖRSTA... OCH

MODERNASTE KONTORSOFFSETTRYCKERI

TESSINS VÄG 10... TELEFON 040/753 70.

ETT SERVICEFÖRETAG FÖR ALLA.

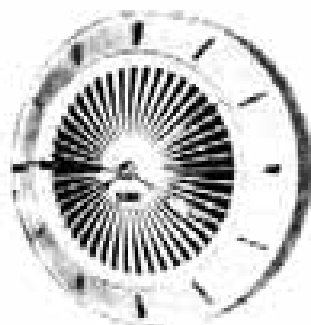

Musik medan Ni
tittar på klockan, med
ett högtalarur från



HECO är en tysk specialfabrik
för högtalare, som nu
presenteras på den
svenska kvalitets-
marknaden.

HECO

Data från
högtalarur WLU 25

Färg: svart, röd, elfenben,
rosa.

Gallerfärg: elfenben, pärlma

Urverk: självstartande,
synkroniserat med
sekundvisare

Spänning: 110/220V 50Hz.

Högtalarimpedans: 5 Ohm

Högtalareffekt: max 4 Watt

Storlek: ϕ 150mm djup 70mm

Vikt : 0,9 kg netto.

Hör efter HECO's högtalarklocka
hos Er radiohandlare !!

Import genom: Nils H. Persson & Co
Elektrotekniska Specialartiklar
Radiomaterial - Antennar

Hyregatan 8

MALMÖ C

Tel 23676-21276

Ingenjör Bo Jönsson

**GAMMAL! JA
MEN VÄRD**

**75
KRONOR**

HOS

HERRSPECIALISTEN
affären där Ni får
75kr för en gammal
kostym vid köp av ny
Österg.4 Engelbr.g.20